

ПРОТОКОЛ ХОДА СОРЕВНОВАНИЙ

Межрегиональные спортивные соревнования по тхэквондо (ВТФ) среди юношей и девушек 12-14 лет (ЕКП РФ №2047420023054334)

11-13 марта 2026г. г. Кемерово, Кемеровская область - Кузбасс

Весовая категория: Юноши 33 кг

15.03.2026 (День 2) ПЛОЩАДКА 1

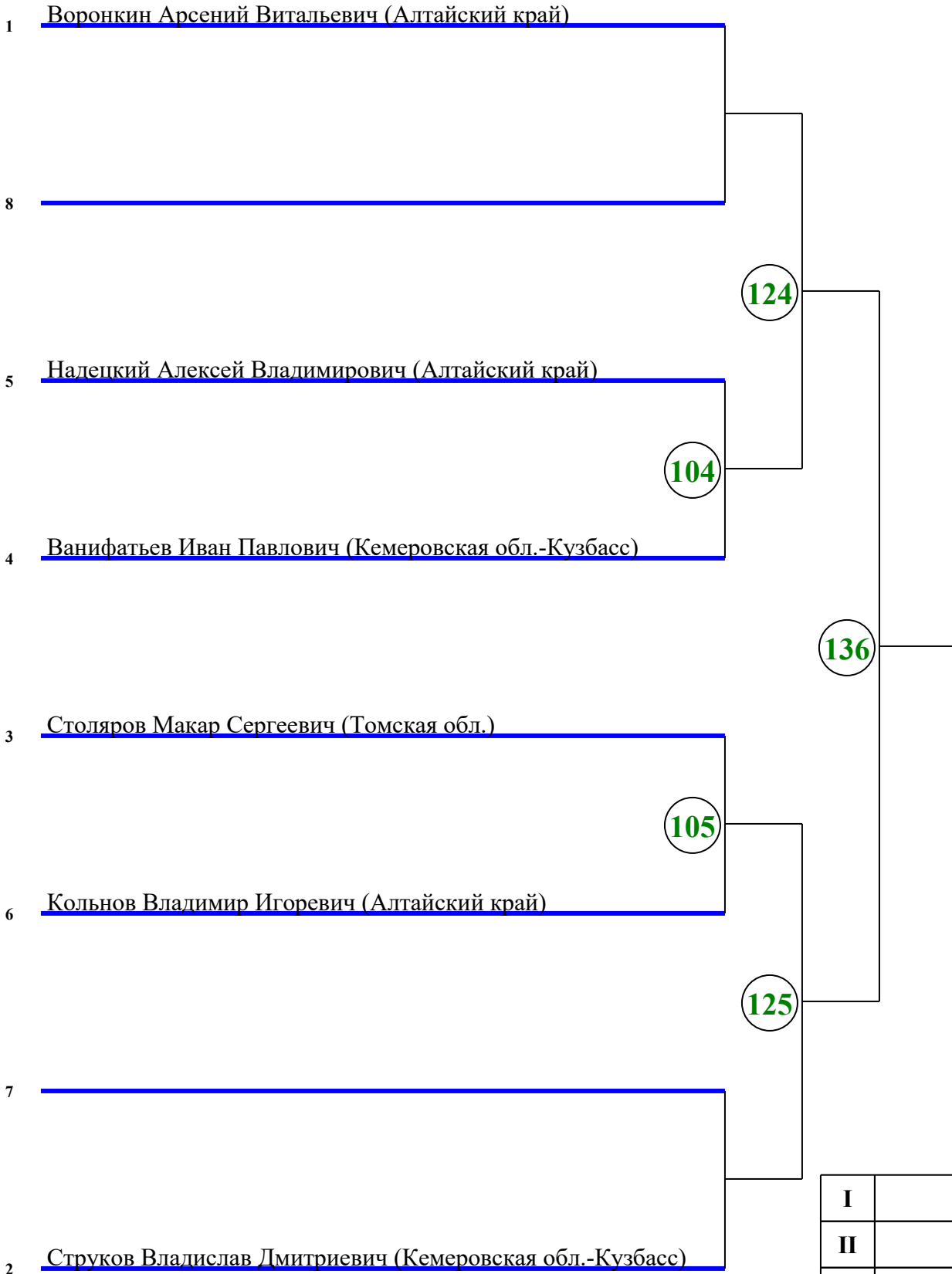

Гл. судья _____ Цветков Р.Ф.

Гл. секретарь _____ Чумакова О.С.

ПРОТОКОЛ ХОДА СОРЕВНОВАНИЙ

Межрегиональные спортивные соревнования по тхэквондо (ВТФ) среди юношей и девушек 12-14 лет (ЕКП РФ №2047420023054334)

11-13 марта 2026г. г. Кемерово, Кемеровская область - Кузбасс

Весовая категория: Юноши 37 кг

15.03.2026 (День 2) ПЛОЩАДКА 1

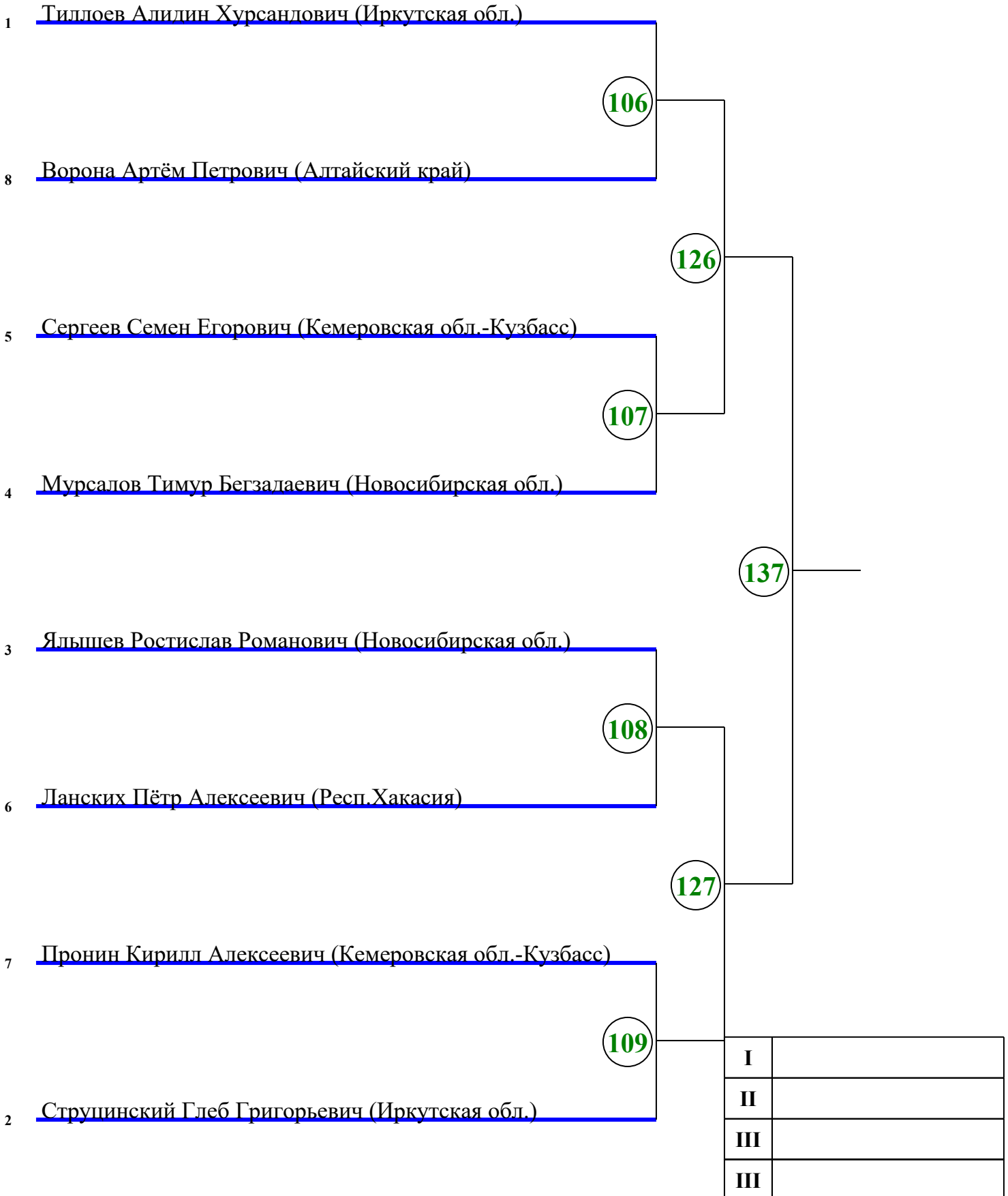

Гл. судья _____ Цветков Р.Ф.

Гл. секретарь _____ Чумакова О.С.

ПРОТОКОЛ ХОДА СОРЕВНОВАНИЙ

Межрегиональные спортивные соревнования по тхэквондо (ВТФ) среди юношей и девушек 12-14 лет (ЕКП РФ №2047420023054334)

11-13 марта 2026г. г. Кемерово, Кемеровская область - Кузбасс

Весовая категория: Юноши 41 кг

15.03.2026 (День 2) ПЛОЩАДКА 1

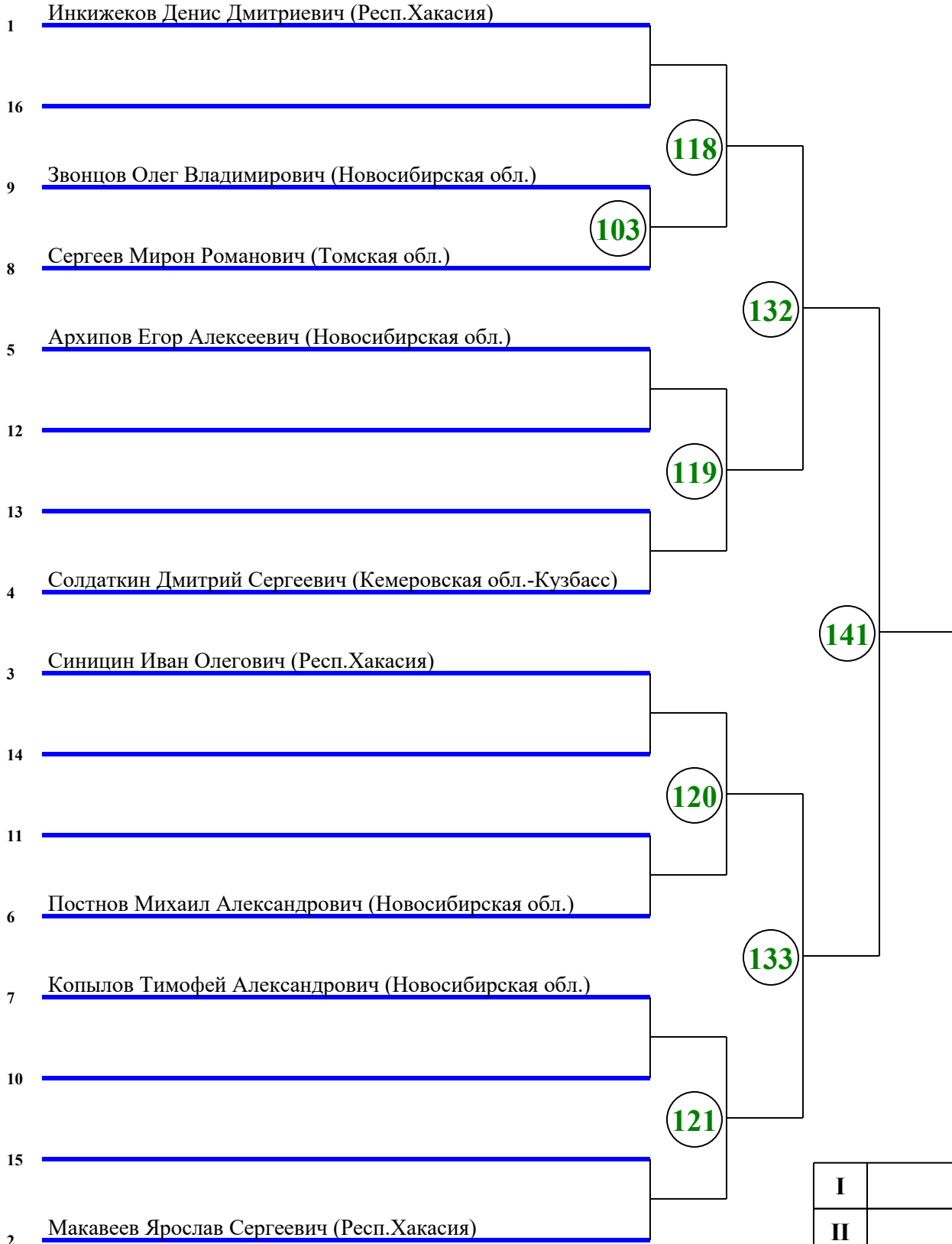

I	
II	
III	
III	

Гл. судья _____ Цветков Р.Ф.

Гл. секретарь _____ Чумакова О.С.

ПРОТОКОЛ ХОДА СОРЕВНОВАНИЙ

Межрегиональные спортивные соревнования по тхэквондо (ВТФ) среди юношей и девушек 12-14 лет (ЕКП РФ №2047420023054334)

11-13 марта 2026г. г. Кемерово, Кемеровская область - Кузбасс

Весовая категория: Юноши 45 кг

15.03.2026 (День 2) ПЛОЩАДКА 2

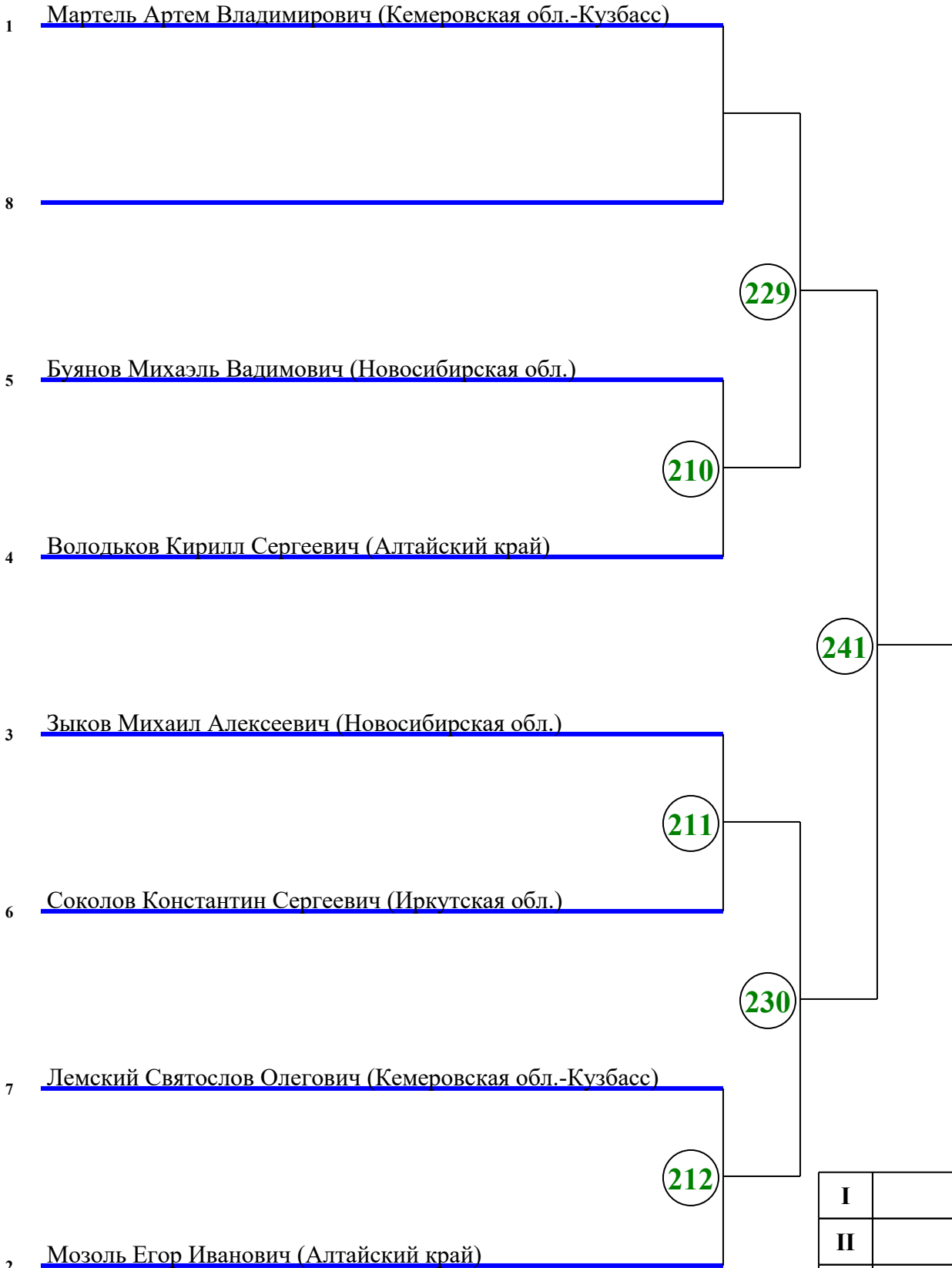

I	
II	
III	
III	

Гл. судья _____ Цветков Р.Ф.

Гл. секретарь _____ Чумакова О.С.

ПРОТОКОЛ ХОДА СОРЕВНОВАНИЙ

Межрегиональные спортивные соревнования по тхэквондо (ВТФ) среди юношей и девушек 12-14 лет (ЕКП РФ №2047420023054334)

11-13 марта 2026г. г. Кемерово, Кемеровская область - Кузбасс

Весовая категория: Юноши 49 кг

15.03.2026 (День 2) ПЛОЩАДКА 2

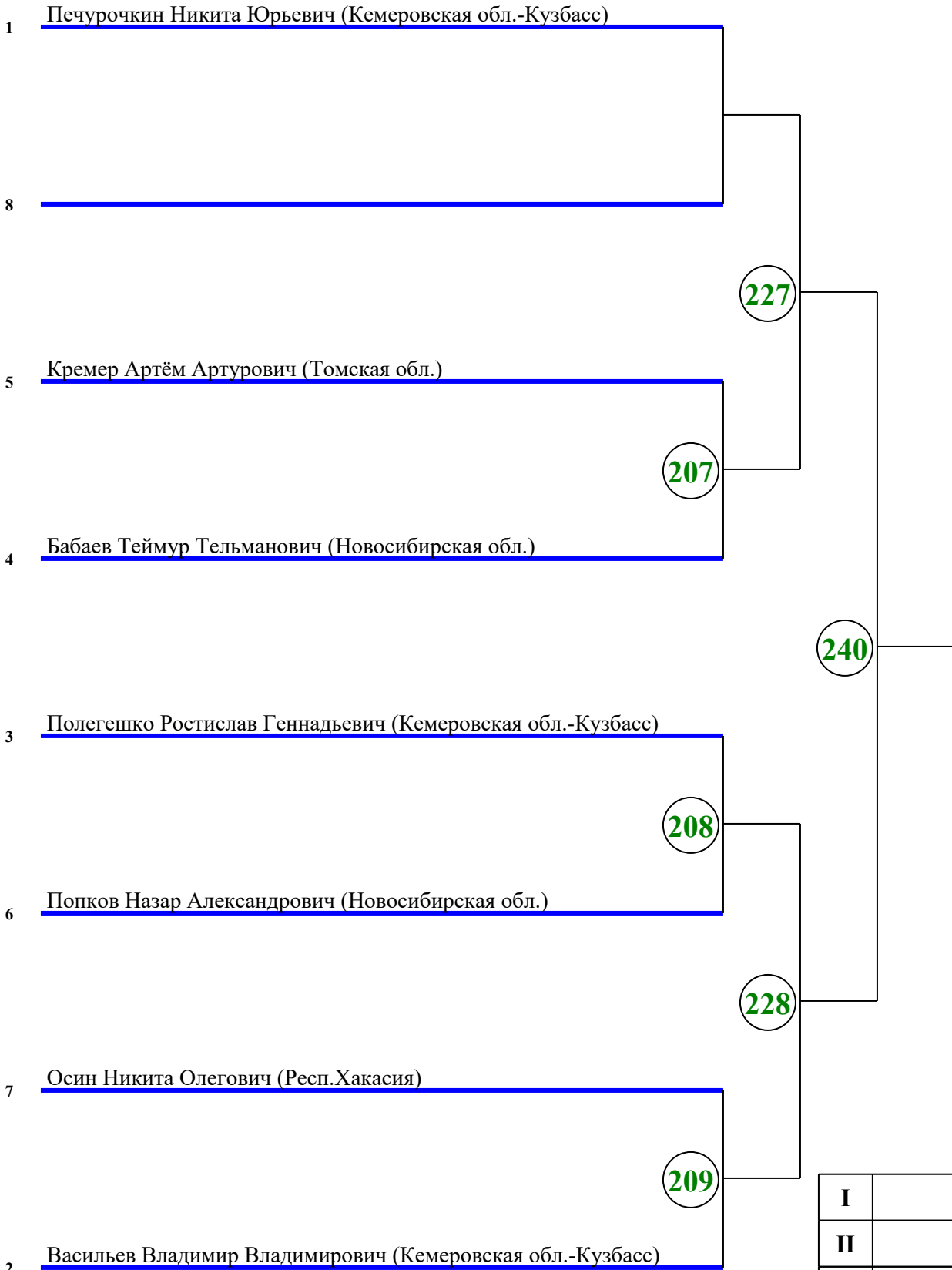

I	
II	
III	
III	

Гл. судья _____ Цветков Р.Ф.

Гл. секретарь _____ Чумакова О.С.

ПРОТОКОЛ ХОДА СОРЕВНОВАНИЙ

Межрегиональные спортивные соревнования по тхэквондо (ВТФ) среди юношей и девушек 12-14 лет (ЕКП РФ №2047420023054334)

11-13 марта 2026г. г. Кемерово, Кемеровская область - Кузбасс

Весовая категория: Юноши 53 кг

15.03.2026 (День 2) ПЛОЩАДКА 2

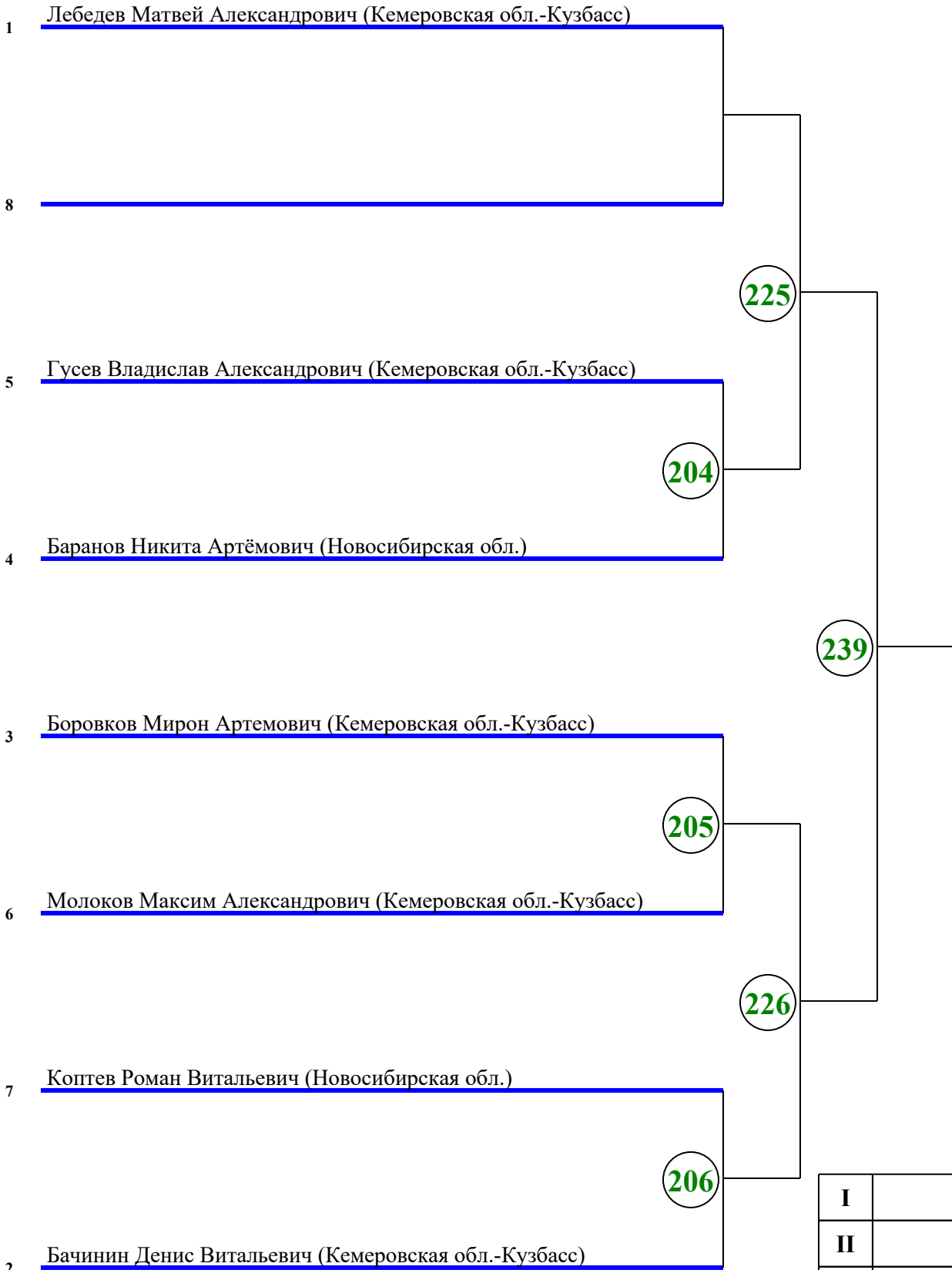

I	
II	
III	
III	

Гл. судья _____ Цветков Р.Ф.

Гл. секретарь _____ Чумакова О.С.

ПРОТОКОЛ ХОДА СОРЕВНОВАНИЙ

Межрегиональные спортивные соревнования по тхэквондо (ВТФ) среди юношей и девушек 12-14 лет (ЕКП РФ №2047420023054334)

11-13 марта 2026г. г. Кемерово, Кемеровская область - Кузбасс

Весовая категория: Юноши 57 кг

15.03.2026 (День 2) ПЛОЩАДКА 2

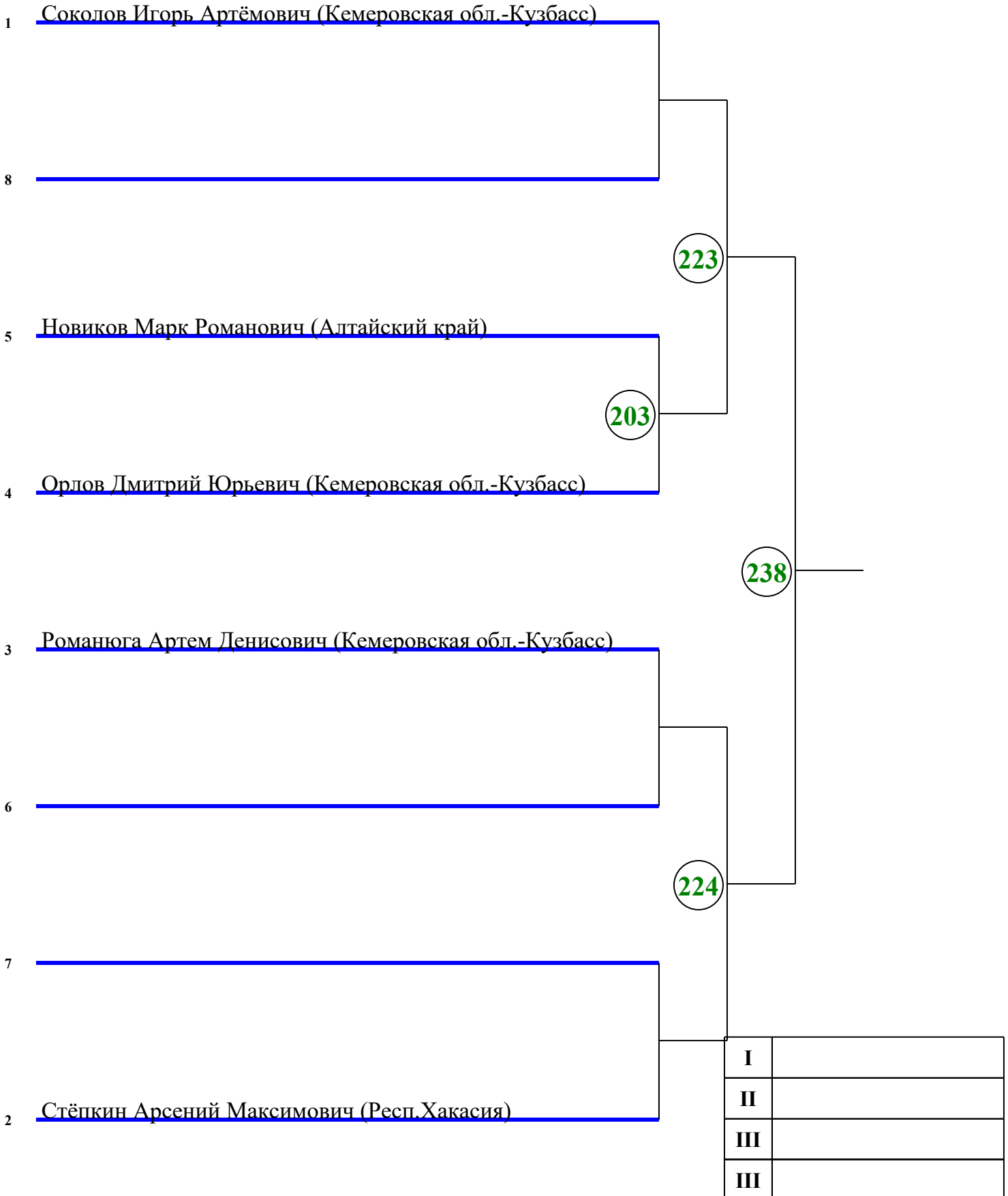

Гл. судья _____ Цветков Р.Ф.

Гл. секретарь _____ Чумакова О.С.

ПРОТОКОЛ ХОДА СОРЕВНОВАНИЙ

Межрегиональные спортивные соревнования по тхэквондо (ВТФ) среди юношей и девушек 12-14 лет (ЕКП РФ №2047420023054334)

11-13 марта 2026г. г. Кемерово, Кемеровская область - Кузбасс

Весовая категория: Юноши 61 кг

15.03.2026 (День 2) ПЛОЩАДКА 2

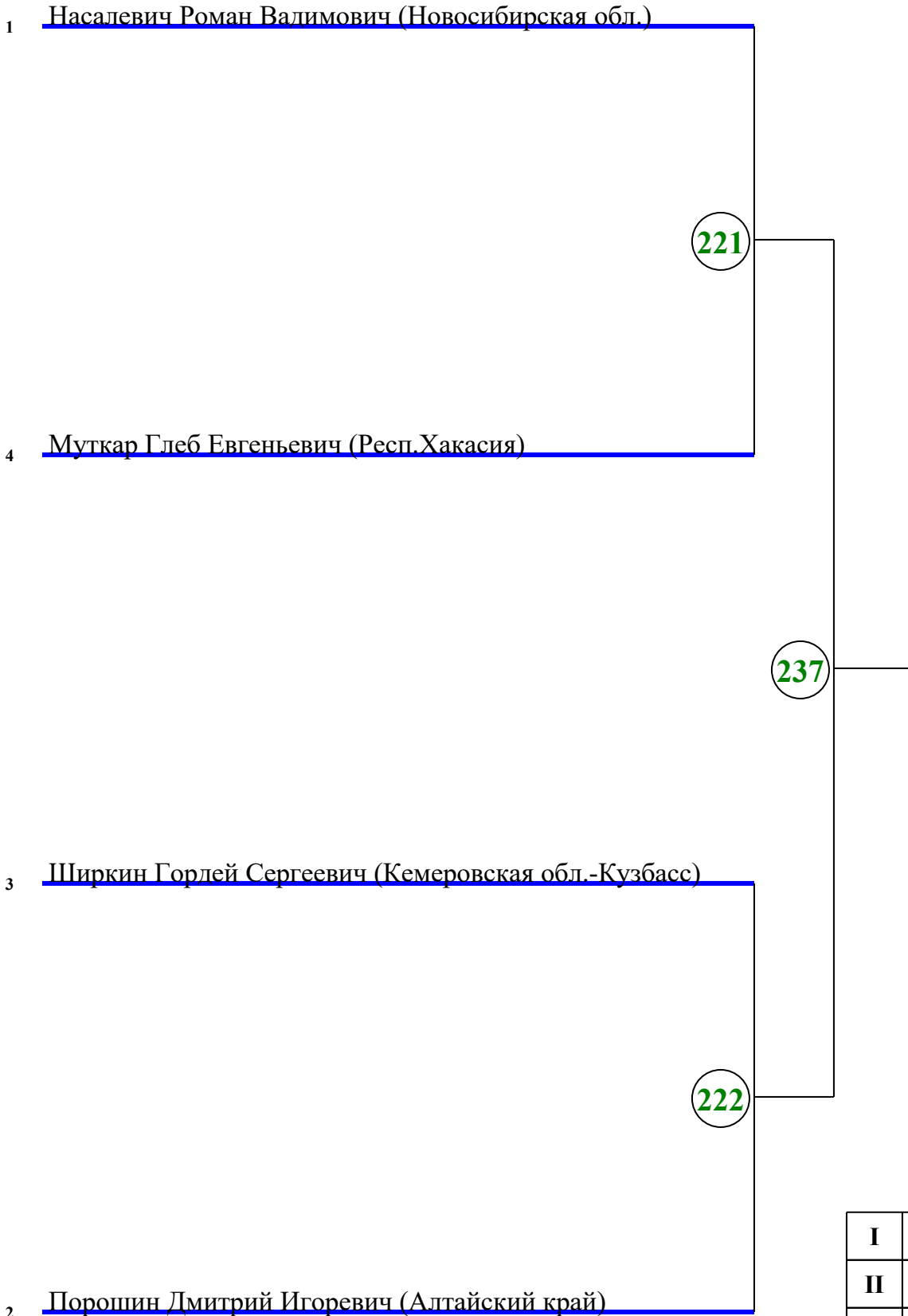

I	
II	
III	
III	

Гл. судья _____ Цветков Р.Ф.

Гл. секретарь _____ Чумакова О.С.

ПРОТОКОЛ ХОДА СОРЕВНОВАНИЙ

Межрегиональные спортивные соревнования по тхэквондо (ВТФ) среди юношей и девушек 12-14 лет (ЕКП РФ №2047420023054334)

11-13 марта 2026г. г. Кемерово, Кемеровская область - Кузбасс

Весовая категория: Юноши 65+ кг

15.03.2026 (День 2) ПЛОЩАДКА 2

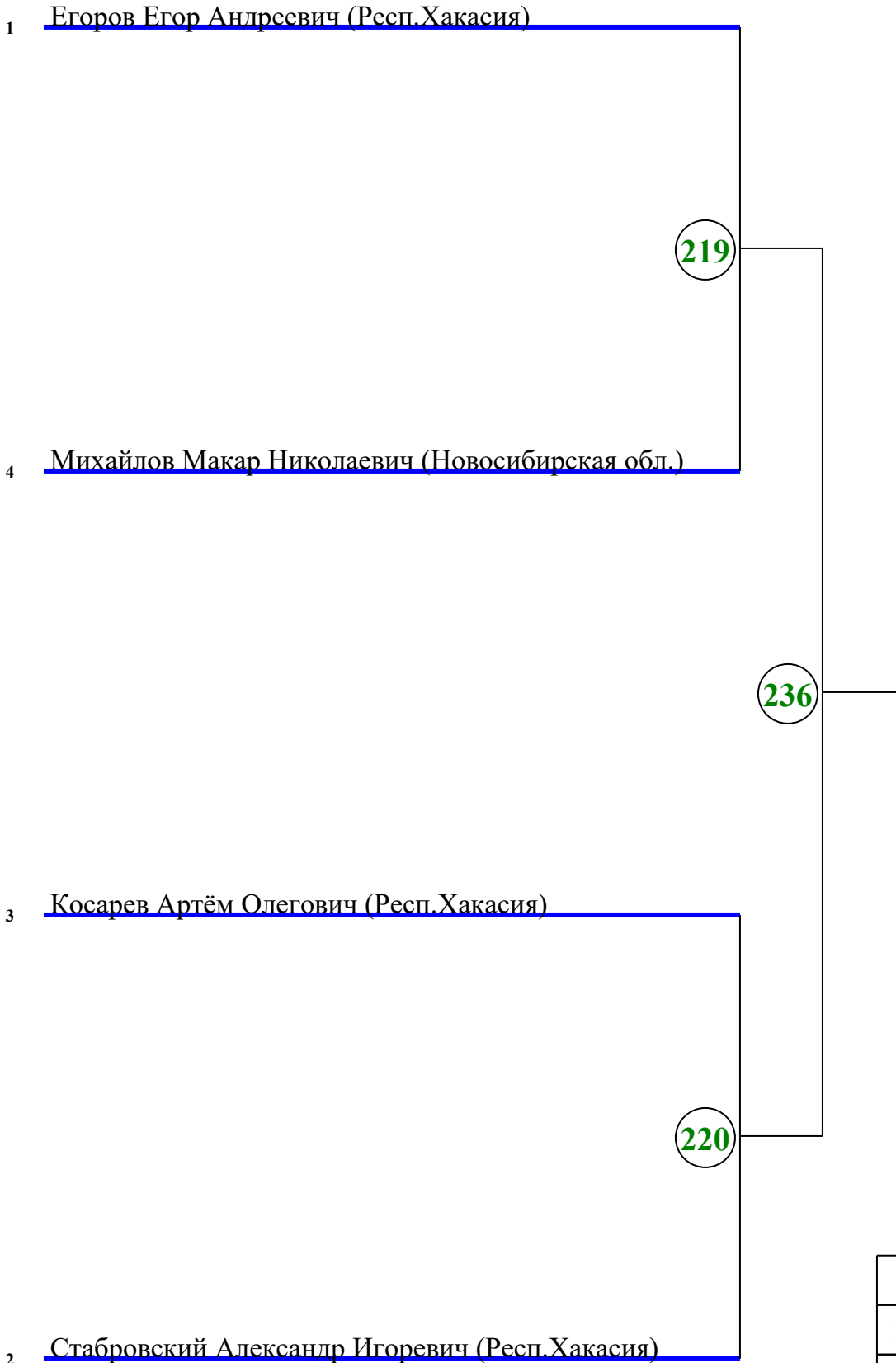

I	
II	
III	
III	

Гл. судья _____ Цветков Р.Ф.

Гл. секретарь _____ Чумакова О.С.

ПРОТОКОЛ ХОДА СОРЕВНОВАНИЙ

Межрегиональные спортивные соревнования по тхэквондо (ВТФ) среди юношей и девушек 12-14 лет (ЕКП РФ №2047420023054334)

11-13 марта 2026г. г. Кемерово, Кемеровская область - Кузбасс

Весовая категория: Девушки 33 кг

15.03.2026 (День 2) ПЛОЩАДКА 1

1 Сбитнева Ксения Алексеевна (Новосибирская обл.)

138

2 Емельянова Варвара Андреевна (Кемеровская обл.-Кузбасс)

I	
II	
III	
III	

Гл. судья _____ Цветков Р.Ф.

Гл. секретарь _____ Чумакова О.С.

ПРОТОКОЛ ХОДА СОРЕВНОВАНИЙ

Межрегиональные спортивные соревнования по тхэквондо (ВТФ) среди юношей и девушек 12-14 лет (ЕКП РФ №2047420023054334)

11-13 марта 2026г. г. Кемерово, Кемеровская область - Кузбасс

Весовая категория: Девушки 41 кг

15.03.2026 (День 2) ПЛОЩАДКА 1

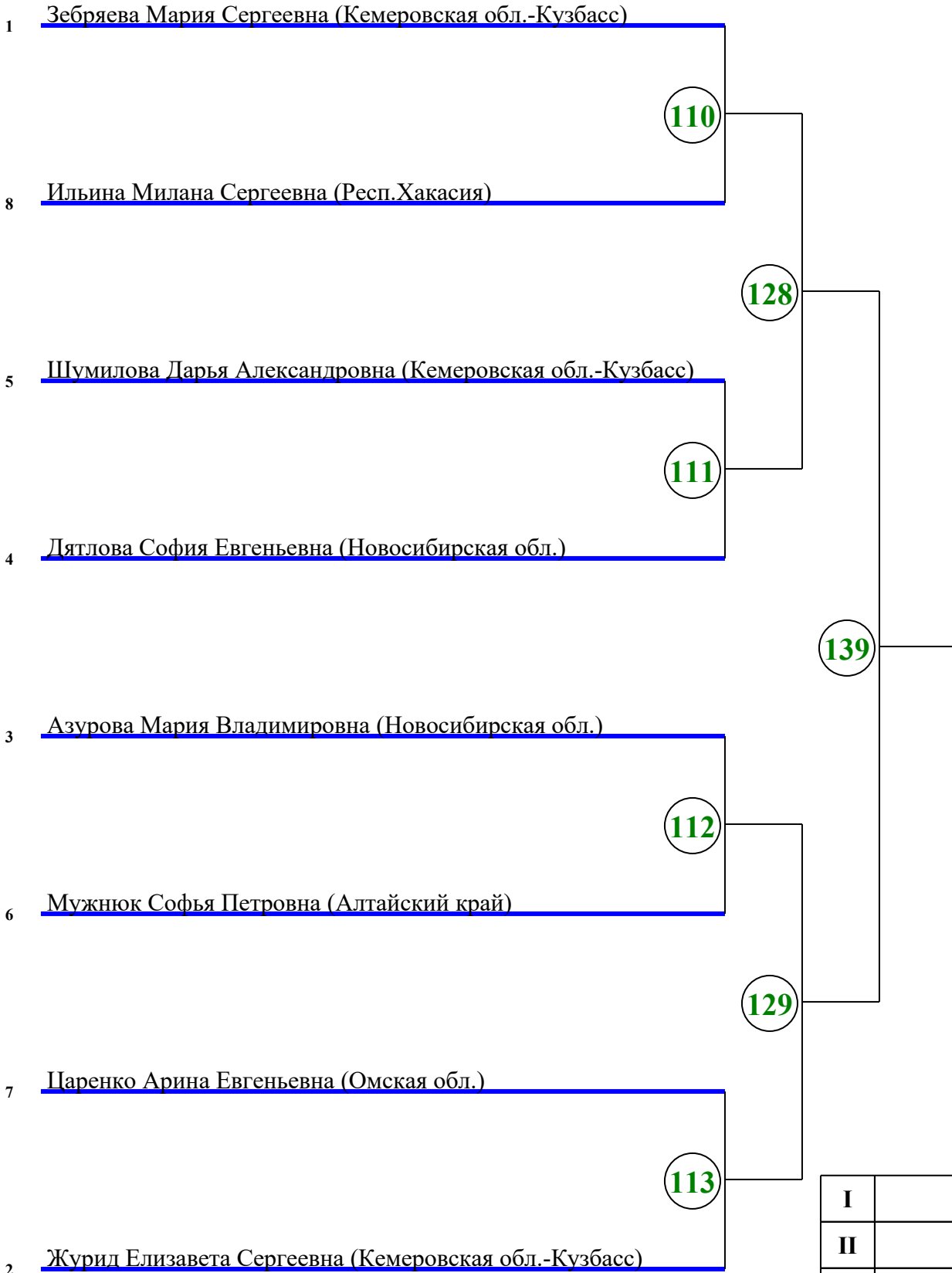

I	
II	
III	
III	

Гл. судья _____ Цветков Р.Ф.

Гл. секретарь _____ Чумакова О.С.

ПРОТОКОЛ ХОДА СОРЕВНОВАНИЙ

Межрегиональные спортивные соревнования по тхэквондо (ВТФ) среди юношей и девушек 12-14 лет (ЕКП РФ №2047420023054334)

11-13 марта 2026г. г. Кемерово, Кемеровская область - Кузбасс

Весовая категория: Девушки 44 кг

15.03.2026 (День 2) ПЛОЩАДКА 1

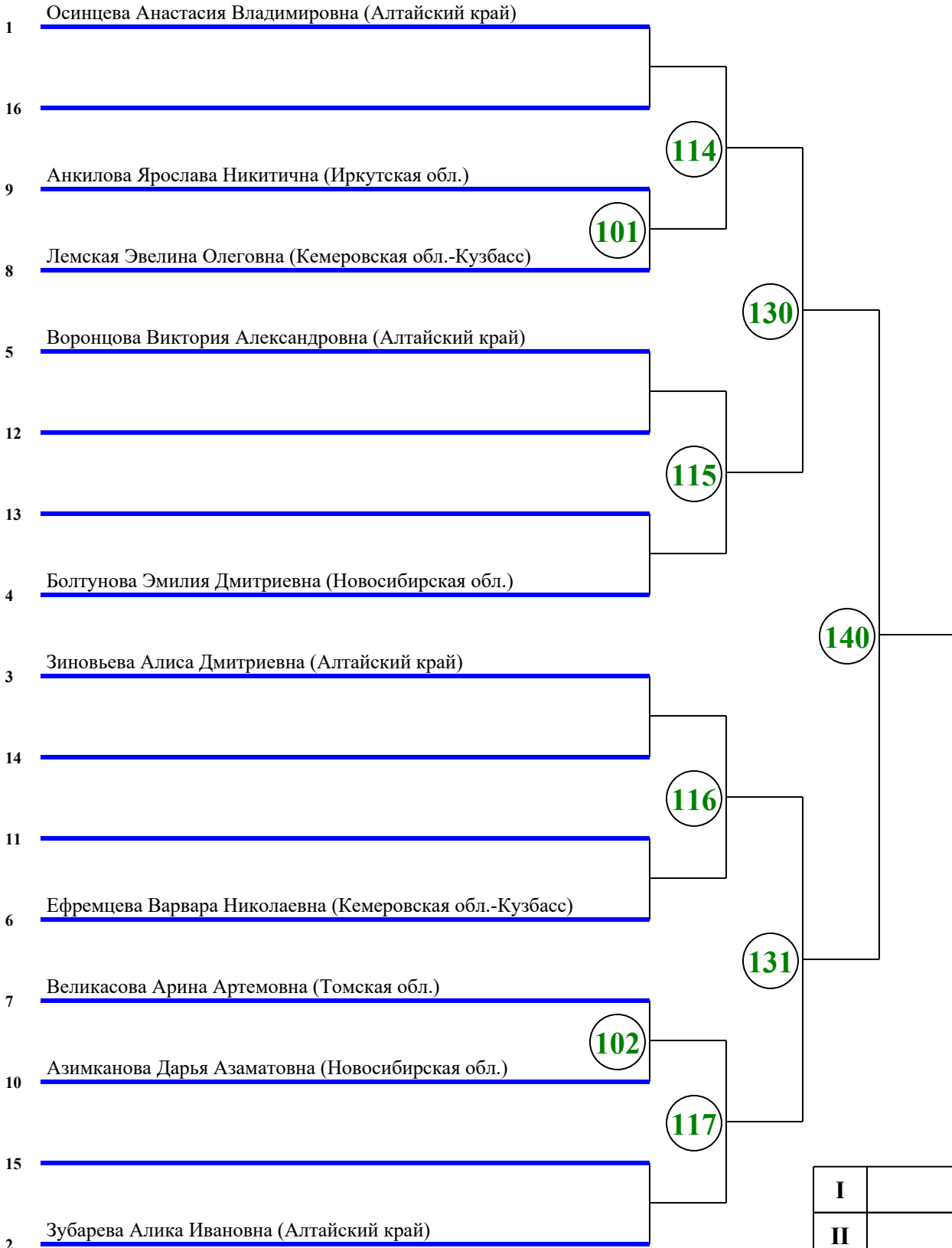

I	
II	
III	
III	

Гл. судья _____ Цветков Р.Ф.

Гл. секретарь _____ Чумакова О.С.

ПРОТОКОЛ ХОДА СОРЕВНОВАНИЙ

Межрегиональные спортивные соревнования по тхэквондо (ВТФ) среди юношей и девушек 12-14 лет (ЕКП РФ №2047420023054334)

11-13 марта 2026г. г. Кемерово, Кемеровская область - Кузбасс

Весовая категория: Девушки 47 кг

15.03.2026 (День 2) ПЛОЩАДКА 2

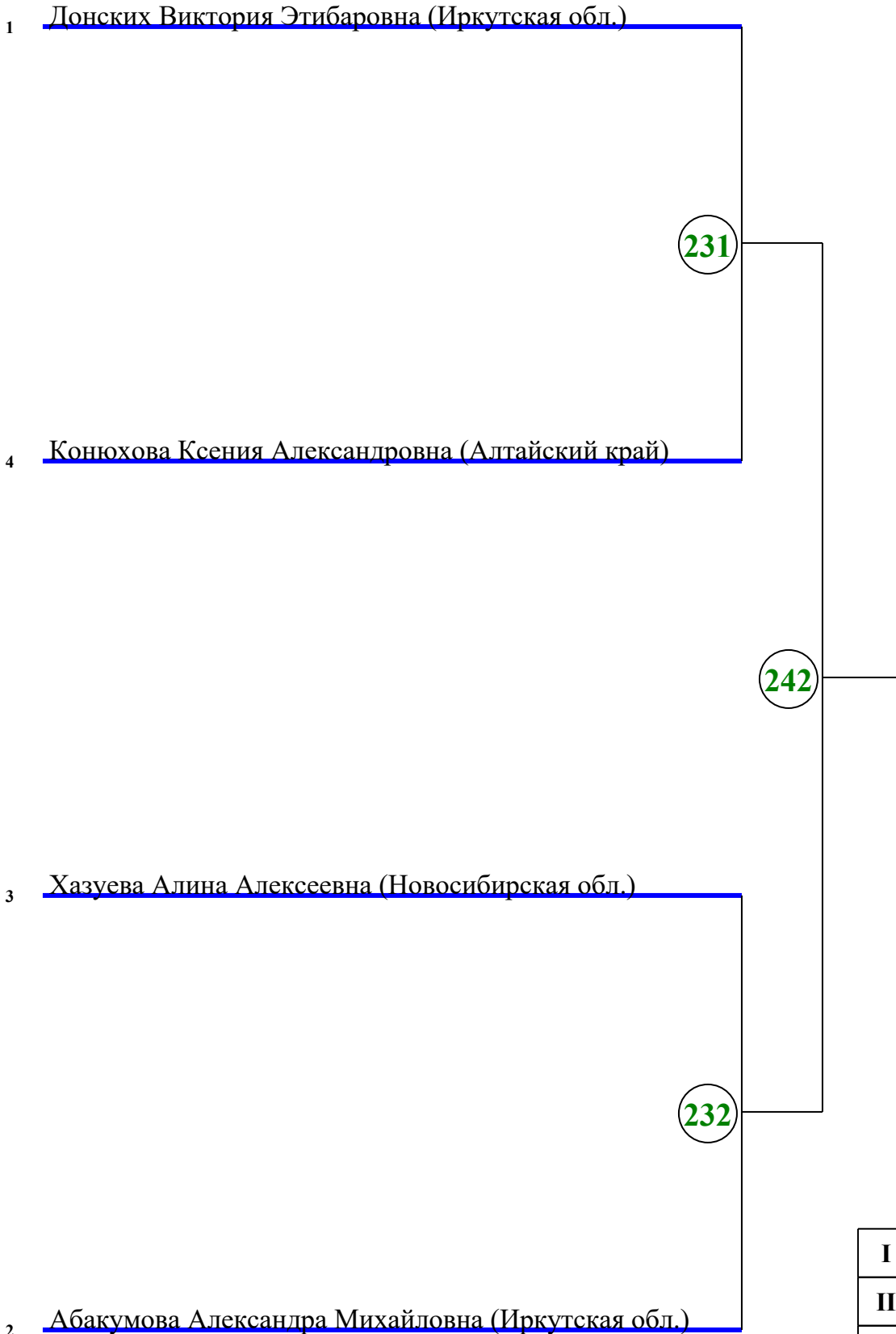

I	
II	
III	
III	

Гл. судья _____ Цветков Р.Ф.

Гл. секретарь _____ Чумакова О.С.

ПРОТОКОЛ ХОДА СОРЕВНОВАНИЙ

Межрегиональные спортивные соревнования по тхэквондо (ВТФ) среди юношей и девушек 12-14 лет (ЕКП РФ №2047420023054334)

11-13 марта 2026г. г. Кемерово, Кемеровская область - Кузбасс

Весовая категория: Девушки 51 кг

15.03.2026 (День 2) ПЛОЩАДКА 1

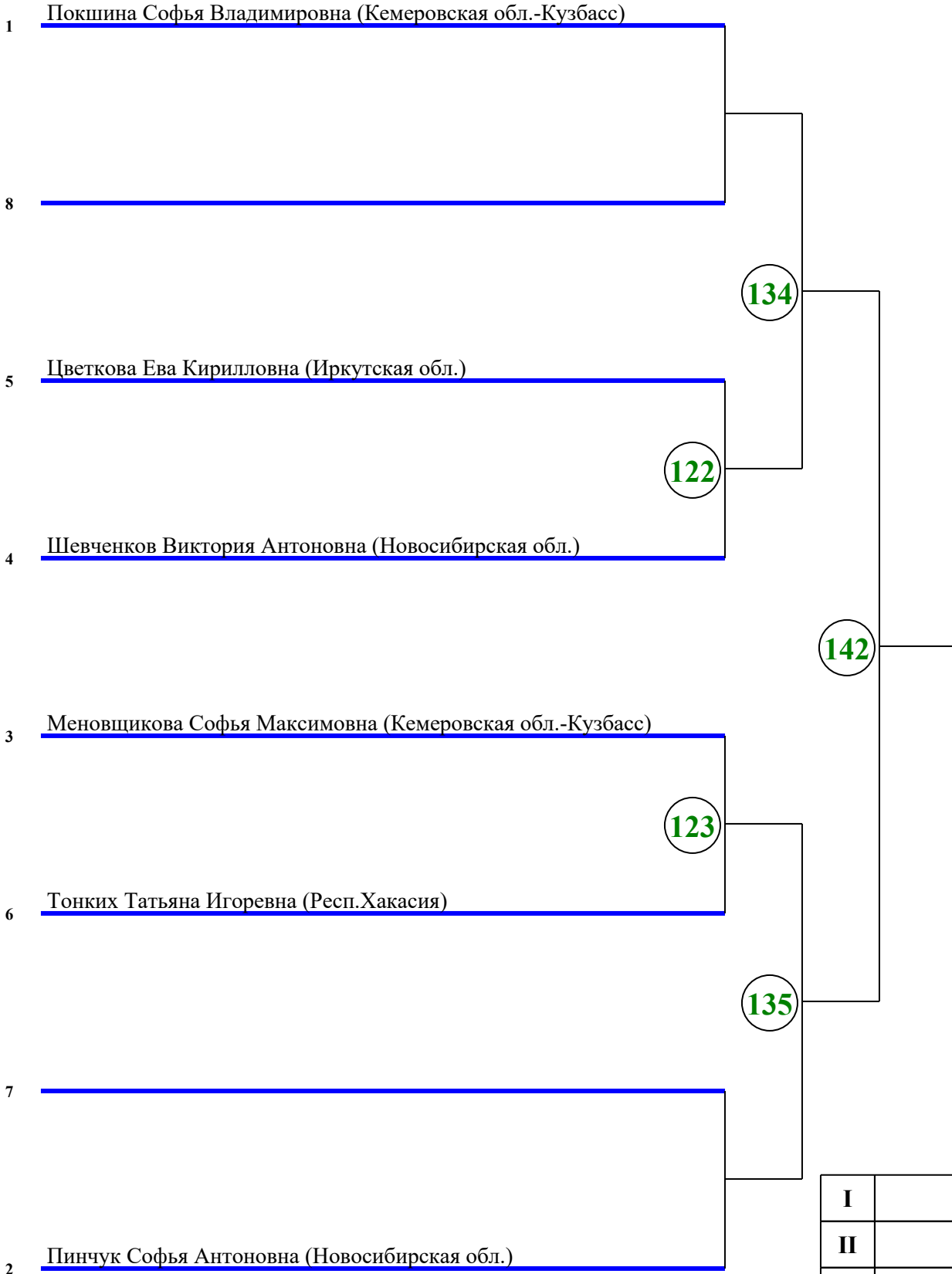

I	
II	
III	
III	

Гл. судья _____ Цветков Р.Ф.

Гл. секретарь _____ Чумакова О.С.

ПРОТОКОЛ ХОДА СОРЕВНОВАНИЙ

Межрегиональные спортивные соревнования по тхэквондо (ВТФ) среди юношей и девушек 12-14 лет (ЕКП РФ №2047420023054334)

11-13 марта 2026г. г. Кемерово, Кемеровская область - Кузбасс

Весовая категория: Девушки 55 кг

15.03.2026 (День 2) ПЛОЩАДКА 2

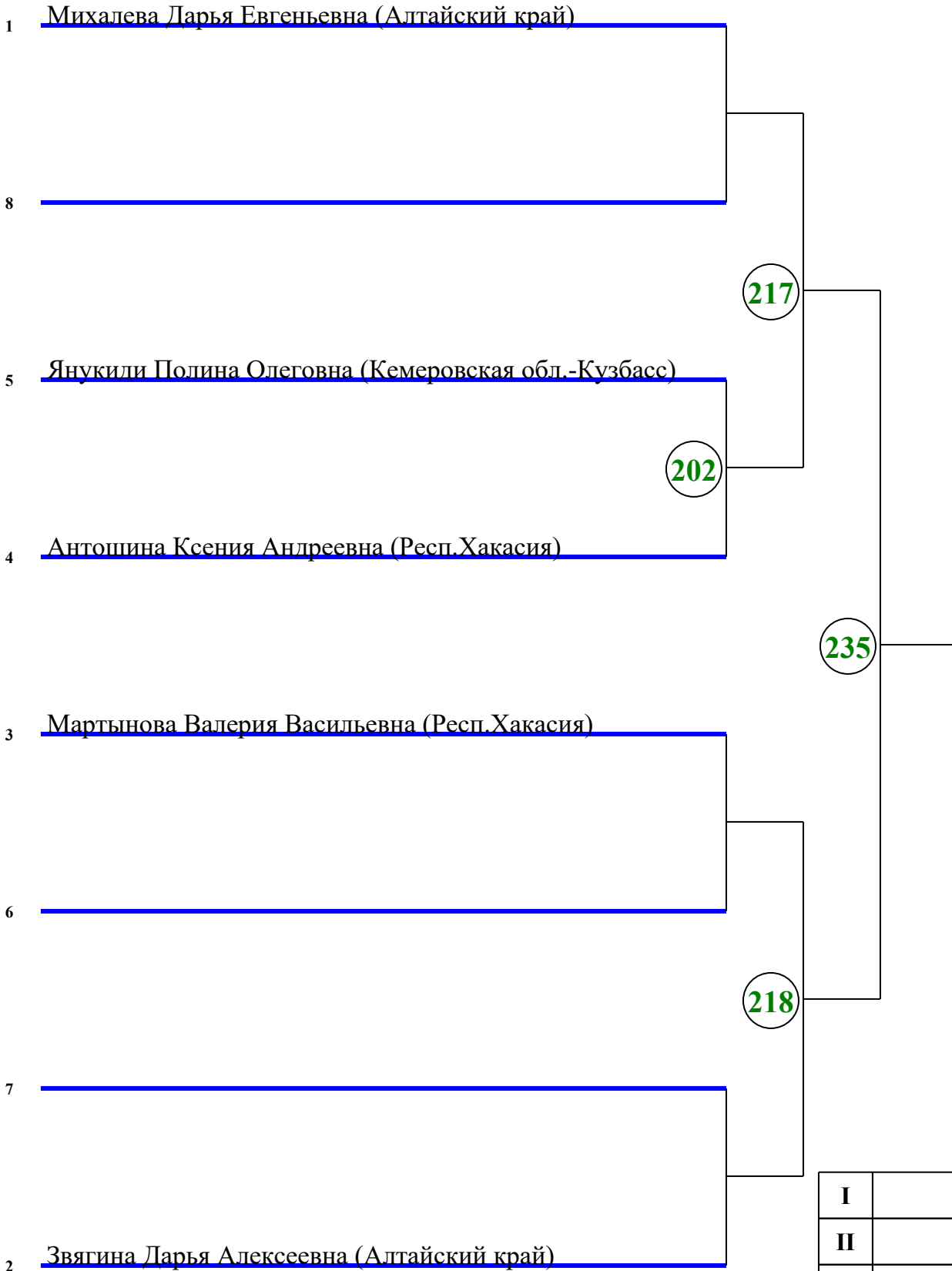

I	
II	
III	
III	

Гл. судья _____ Цветков Р.Ф.

Гл. секретарь _____ Чумакова О.С.

ПРОТОКОЛ ХОДА СОРЕВНОВАНИЙ

Межрегиональные спортивные соревнования по тхэквондо (ВТФ) среди юношей и девушек 12-14 лет (ЕКП РФ №2047420023054334)

11-13 марта 2026г. г. Кемерово, Кемеровская область - Кузбасс

Весовая категория: Девушки 59 кг

15.03.2026 (День 2) ПЛОЩАДКА 2

1 Дементьева Алина Дмитриевна (Респ. Хакасия)

4 Маркуносова Дарья Сергеевна (Кемеровская обл.-Кузбасс)

3 Рубцова Мария Александровна (Новосибирская обл.)

2 Юсупова Виктория Сергеевна (Кемеровская обл.-Кузбасс)

215

234

216

I	
II	
III	
III	

Гл. судья _____ Цветков Р.Ф.

Гл. секретарь _____ Чумакова О.С.

ПРОТОКОЛ ХОДА СОРЕВНОВАНИЙ

Межрегиональные спортивные соревнования по тхэквондо (ВТФ) среди юношей и девушек 12-14 лет (ЕКП РФ №2047420023054334)

11-13 марта 2026г. г. Кемерово, Кемеровская область - Кузбасс

Весовая категория: Девушки 59+ кг

15.03.2026 (День 2) ПЛОЩАДКА 2

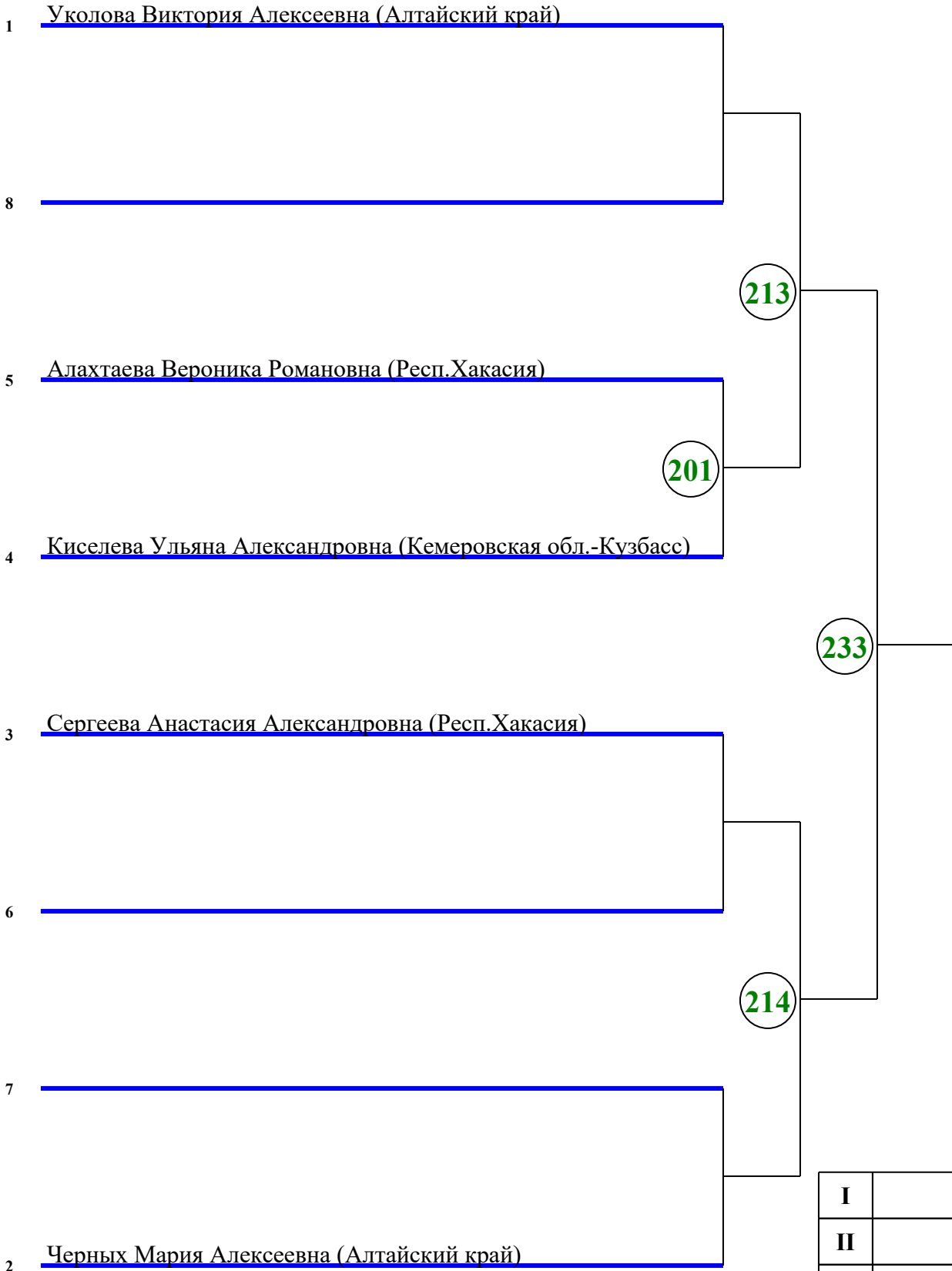

I	
II	
III	
III	

Гл. судья _____ Цветков Р.Ф.

Гл. секретарь _____ Чумакова О.С.