

# ПРОТОКОЛ ХОДА СОРЕВНОВАНИЙ

## международный турнир по таэквондо WT "Кубок сильнейших спортсменов"

05-08.03.2026г. Республика Беларусь, ОСК "Стайки"

**Весовая категория: Кадеты 33 кг**

**07.03.2026 (День 2) Площадка 1**

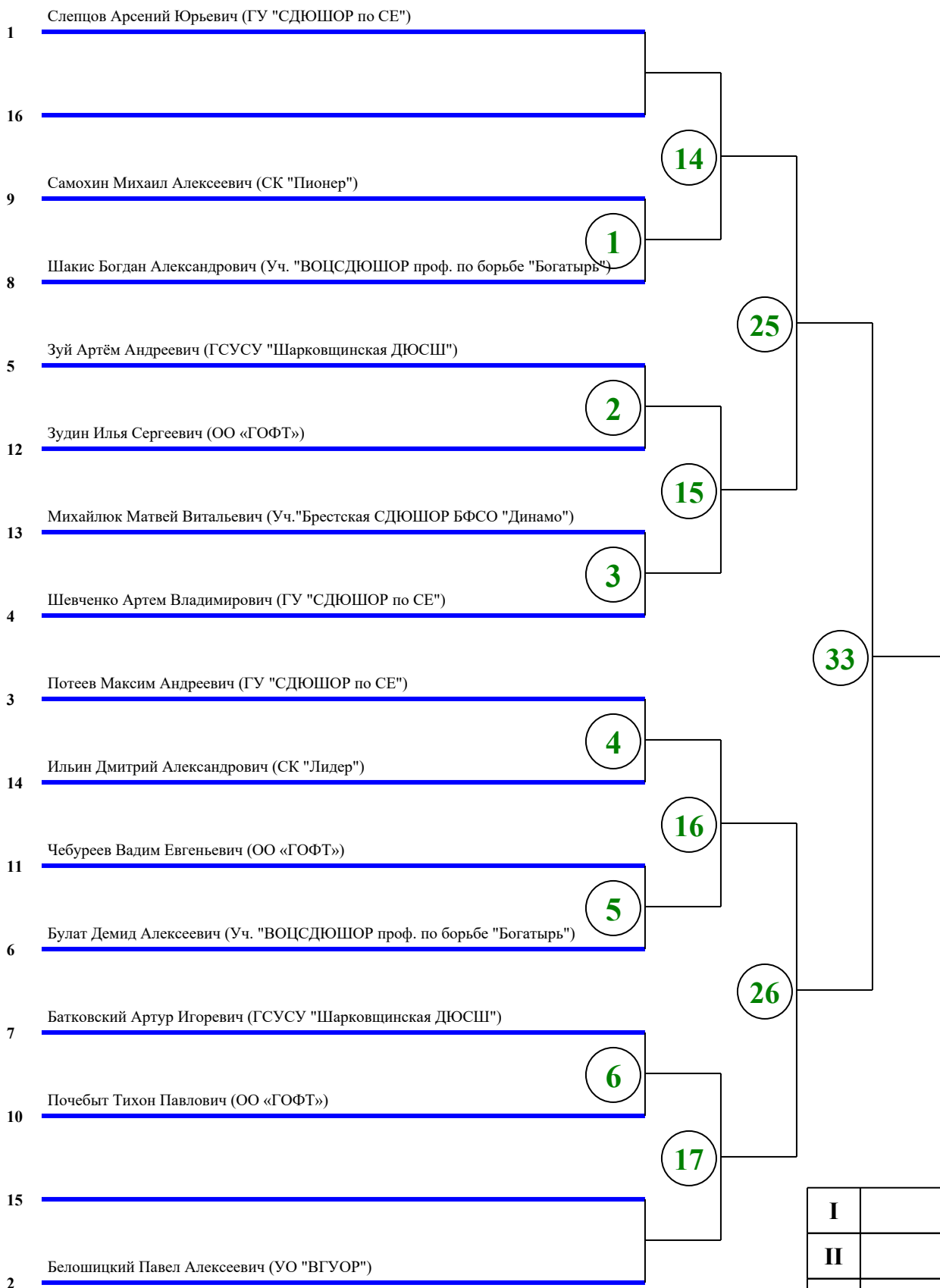

<b>I</b>	
<b>II</b>	
<b>III</b>	
<b>III</b>	

Главный судья \_\_\_\_\_ Буякевич А.М.

Главный секретарь \_\_\_\_\_ Семянович Ю.С.

# ПРОТОКОЛ ХОДА СОРЕВНОВАНИЙ

## международный турнир по таэквондо WT "Кубок сильнейших спортсменов"

05-08.03.2026г. Республика Беларусь, ОСК "Стайки"

**Весовая категория: Кадеты 37 кг**

**07.03.2026 (День 2) Площадка 1**

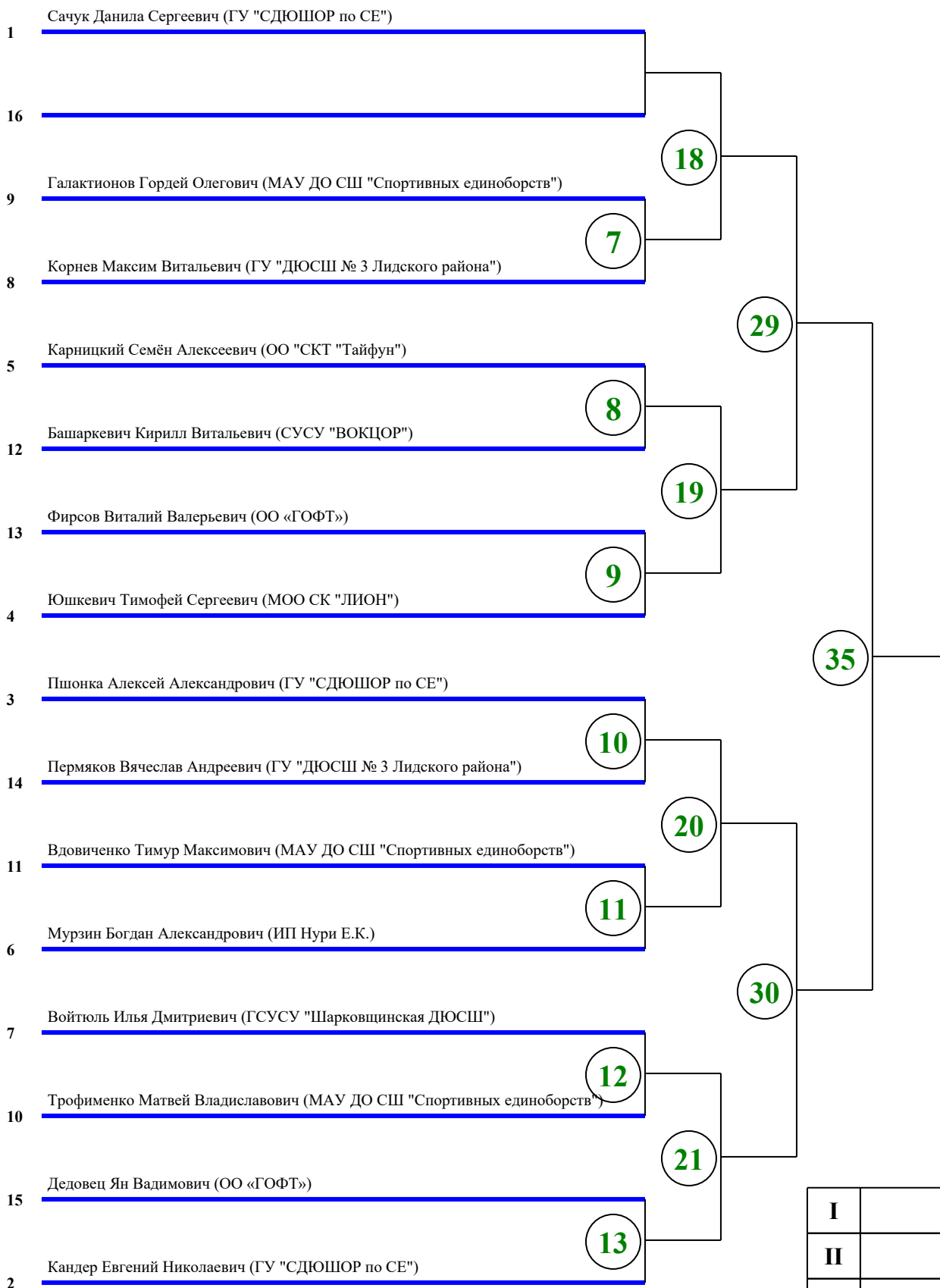

I	
II	
III	
III	

Главный судья \_\_\_\_\_ Буякевич А.М.

Главный секретарь \_\_\_\_\_ Семянович Ю.С.

# ПРОТОКОЛ ХОДА СОРЕВНОВАНИЙ

## международный турнир по таэквондо WT "Кубок сильнейших спортсменов"

05-08.03.2026г. Республика Беларусь, ОСК "Стайки"

**Весовая категория: Кадеты 41 кг**

**07.03.2026 (День 2) Площадка 2**

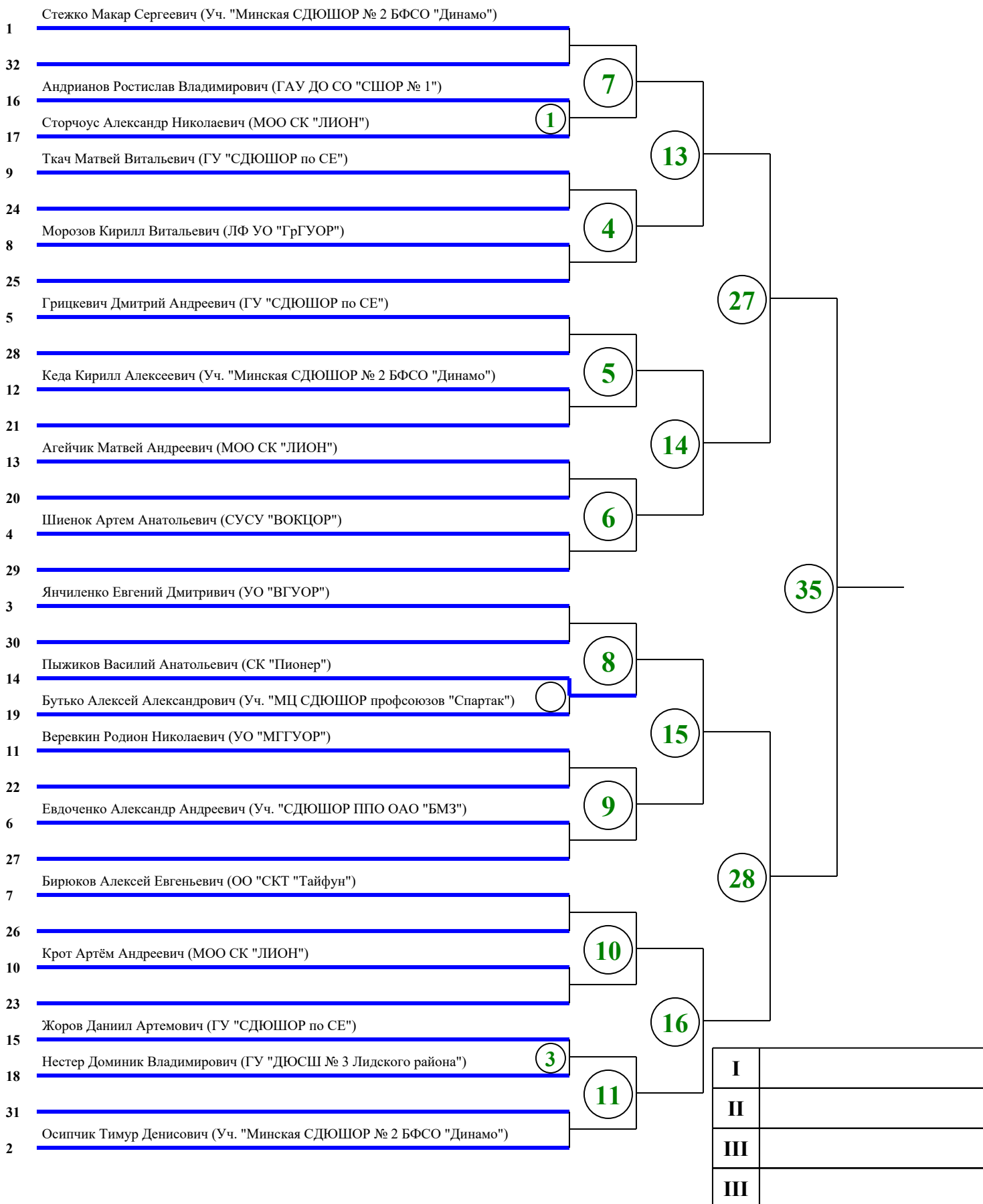

Главный судья \_\_\_\_\_ Буякевич А.М.

Главный секретарь \_\_\_\_\_ Семянович Ю.С.

**ПРОТОКОЛ ХОДА СОРЕВНОВАНИЙ**  
**международный турнир по таэквондо WT "Кубок сильнейших спортсменов"**

05-08.03.2026г. Республика Беларусь, ОСК "Стайки"

**Весовая категория: Кадеты 45 кг**

**07.03.2026 (День 2) Площадка 3**

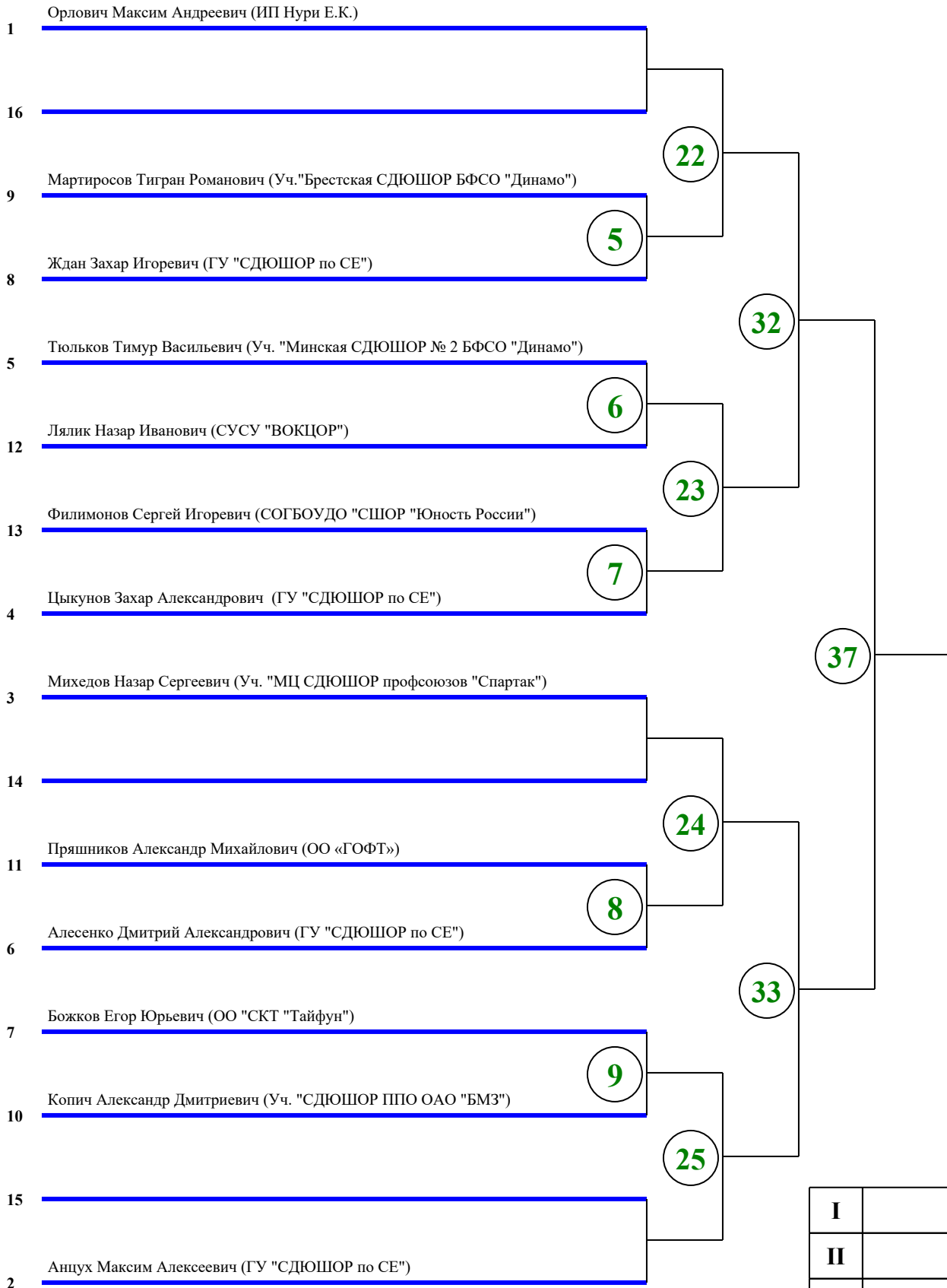

<b>I</b>	
<b>II</b>	
<b>III</b>	
<b>III</b>	

Главный судья \_\_\_\_\_ Буякевич А.М.

Главный секретарь \_\_\_\_\_ Семянович Ю.С.

# ПРОТОКОЛ ХОДА СОРЕВНОВАНИЙ

## международный турнир по таэквондо WT "Кубок сильнейших спортсменов"

05-08.03.2026г. Республика Беларусь, ОСК "Стайки"

**Весовая категория: Кадеты 49 кг**

**07.03.2026 (День 2) Площадка 3**

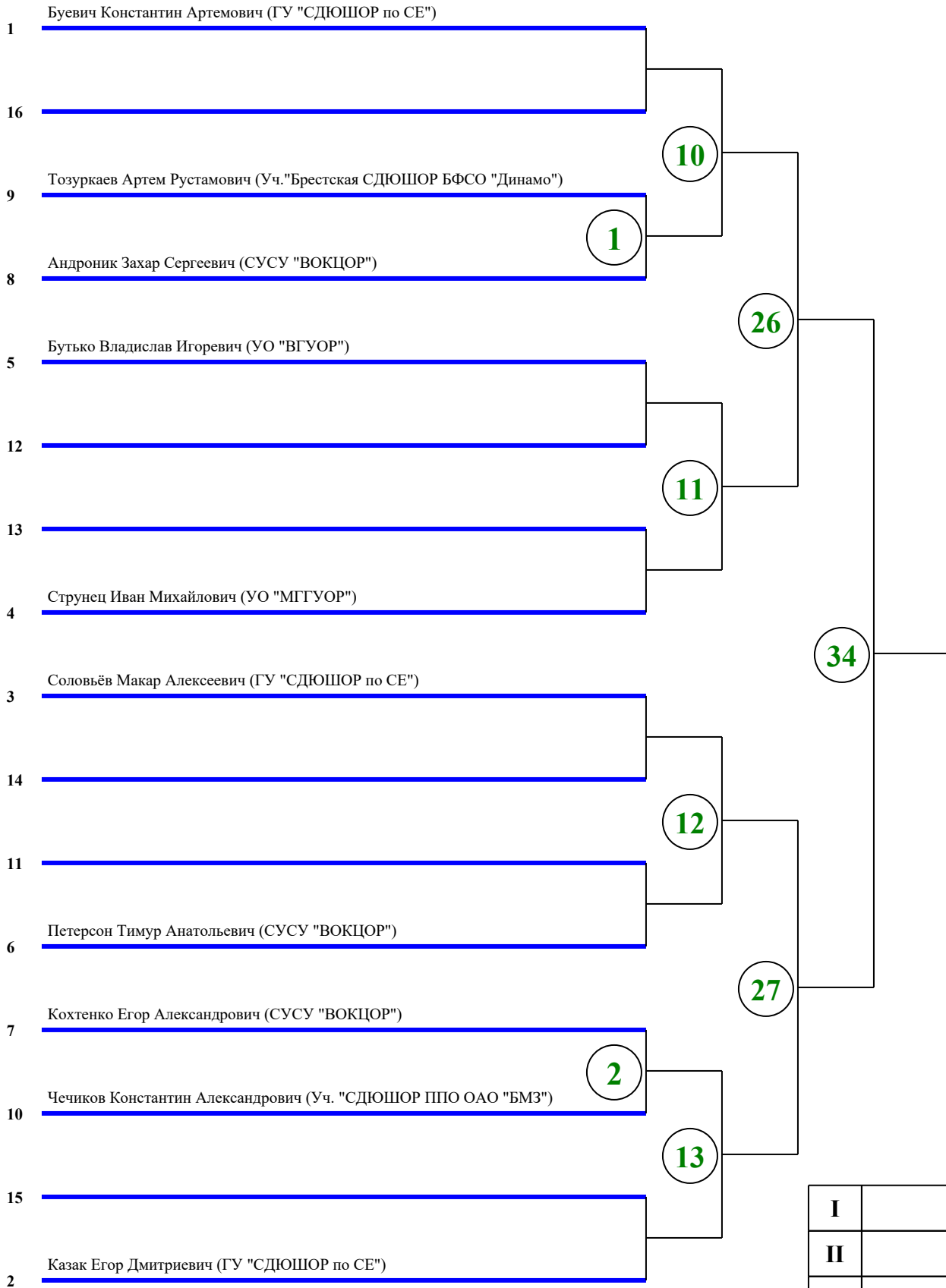

<b>I</b>	
<b>II</b>	
<b>III</b>	
<b>III</b>	

Главный судья \_\_\_\_\_ Буякевич А.М.

Главный секретарь \_\_\_\_\_ Семянович Ю.С.

**ПРОТОКОЛ ХОДА СОРЕВНОВАНИЙ**  
**международный турнир по таэквондо WT "Кубок сильнейших спортсменов"**  
 05-08.03.2026г. Республика Беларусь, ОСК "Стайки"

**Весовая категория: Кадеты 53 кг**

**07.03.2026 (День 2) Площадка 4**

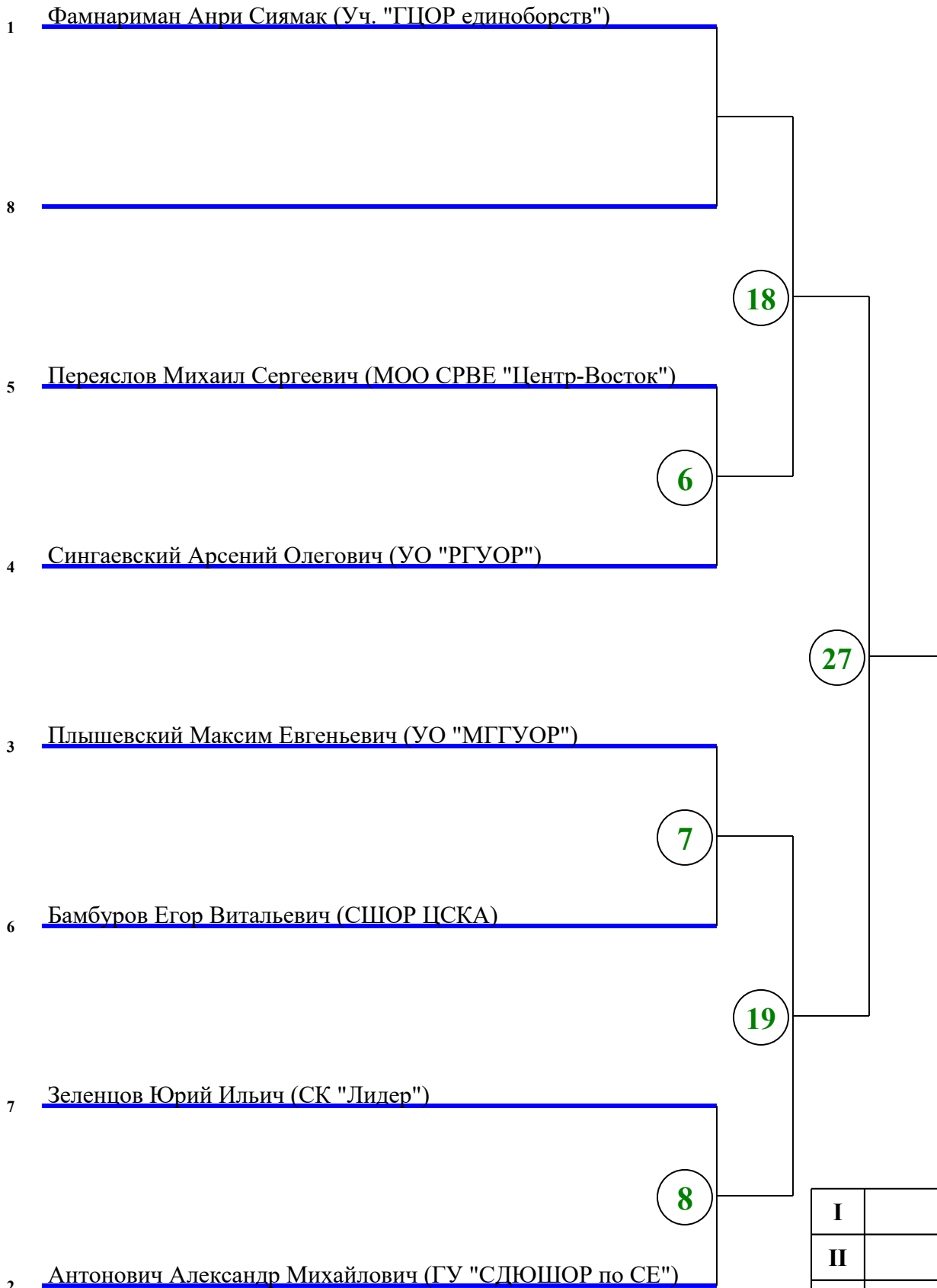

<b>I</b>	
<b>II</b>	
<b>III</b>	
<b>III</b>	

Главный судья \_\_\_\_\_ Буякевич А.М.

Главный секретарь \_\_\_\_\_ Семянович Ю.С.

**ПРОТОКОЛ ХОДА СОРЕВНОВАНИЙ**  
**международный турнир по тазквондо WT "Кубок сильнейших спортсменов"**  
05-08.03.2026г. Республика Беларусь, ОСК "Стайки"

**Весовая категория: Кадеты 57 кг**

**07.03.2026 (День 2) Площадка 4**

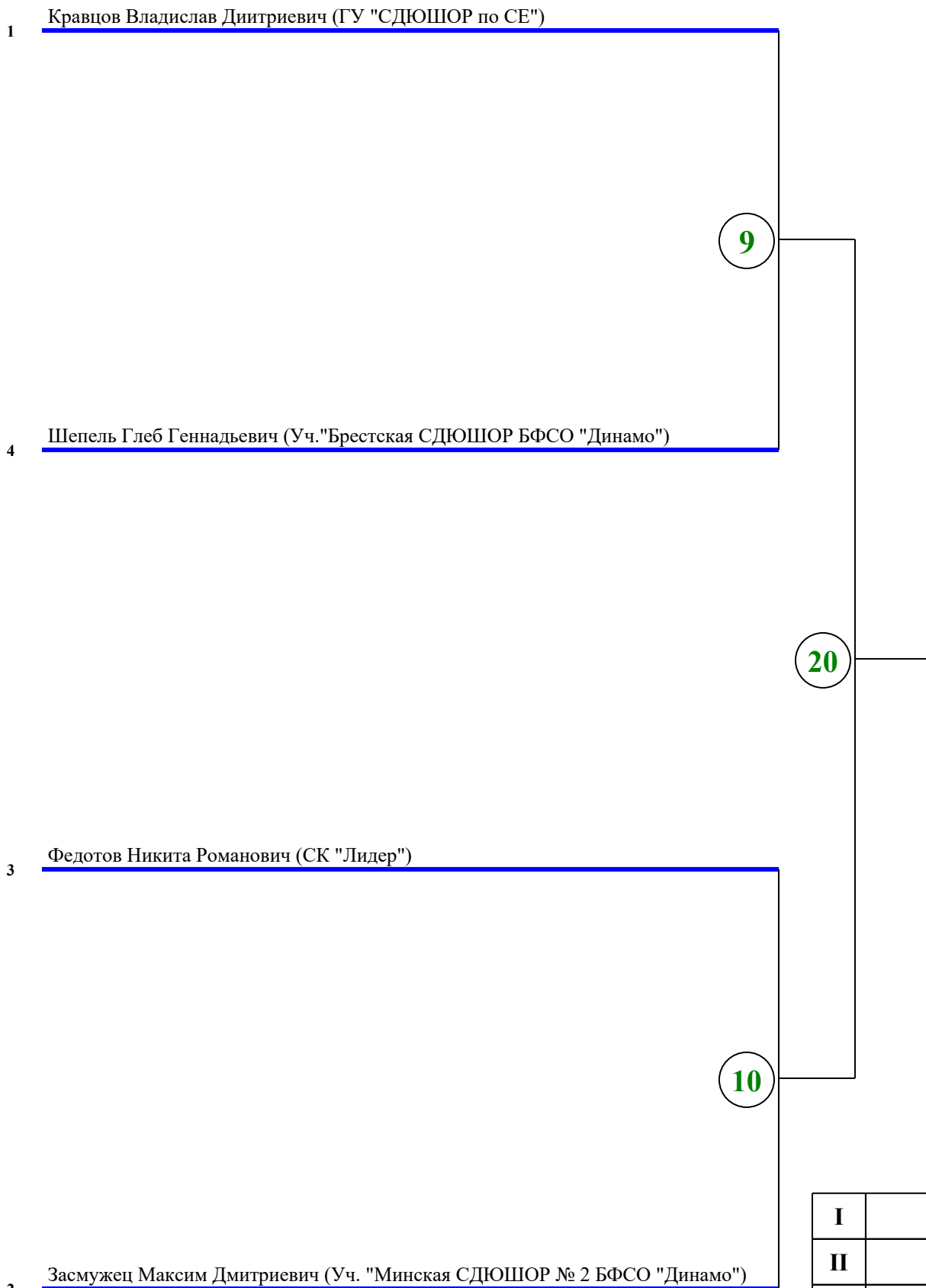

<b>I</b>	
<b>II</b>	
<b>III</b>	
<b>III</b>	

Главный судья \_\_\_\_\_ Буякевич А.М.

Главный секретарь \_\_\_\_\_ Семянович Ю.С.

**ПРОТОКОЛ ХОДА СОРЕВНОВАНИЙ**  
**международный турнир по тэквондо WT "Кубок сильнейших спортсменов"**  
 05-08.03.2026г. Республика Беларусь, ОСК "Стайки"

**Весовая категория: Кадеты 61 кг**

**07.03.2026 (День 2) Площадка 4**

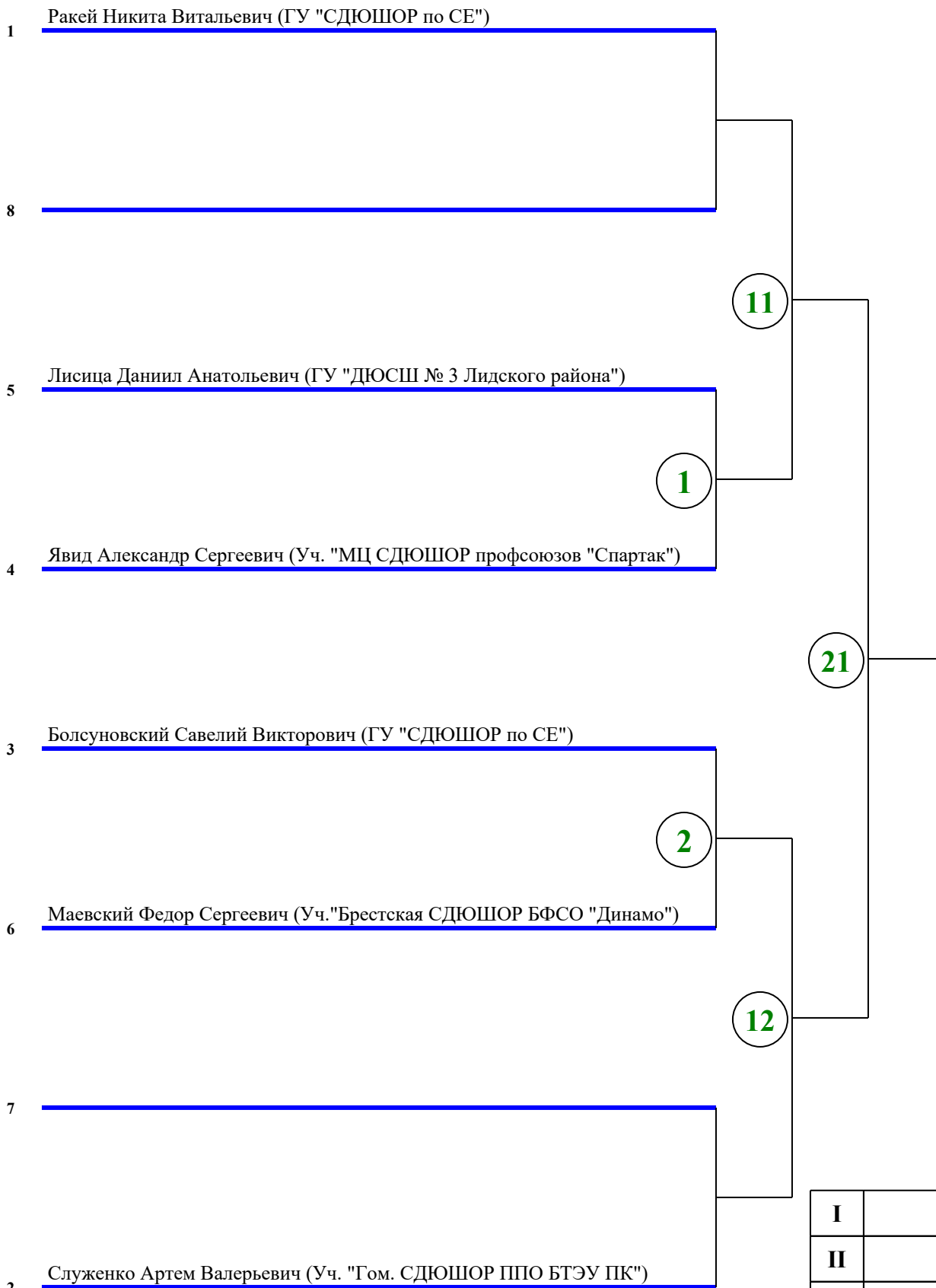

<b>I</b>	
<b>II</b>	
<b>III</b>	
<b>III</b>	

Главный судья \_\_\_\_\_ Буякевич А.М.

Главный секретарь \_\_\_\_\_ Семянович Ю.С.

**ПРОТОКОЛ ХОДА СОРЕВНОВАНИЙ**  
**международный турнир по тазквондо WT "Кубок сильнейших спортсменов"**  
05-08.03.2026г. Республика Беларусь, ОСК "Стайки"

**Весовая категория: Кадеты 65 кг**

**07.03.2026 (День 2) Площадка 4**

1 Паценко Владислав Маркович (Уч."Брестская СДЮШОР БФСО "Динамо")

22

2 Довыдовский Даниил Михайлович (ГУ "СДЮШОР по СЕ")

<b>I</b>	
<b>II</b>	
<b>III</b>	
<b>III</b>	

Главный судья \_\_\_\_\_ Буякевич А.М.

Главный секретарь \_\_\_\_\_ Семянович Ю.С.

**ПРОТОКОЛ ХОДА СОРЕВНОВАНИЙ**  
**международный турнир по тазквондо WT "Кубок сильнейших спортсменов"**  
 05-08.03.2026г. Республика Беларусь, ОСК "Стайки"

**Весовая категория: Кадеты +65 кг**

**07.03.2026 (День 2) Площадка 4**

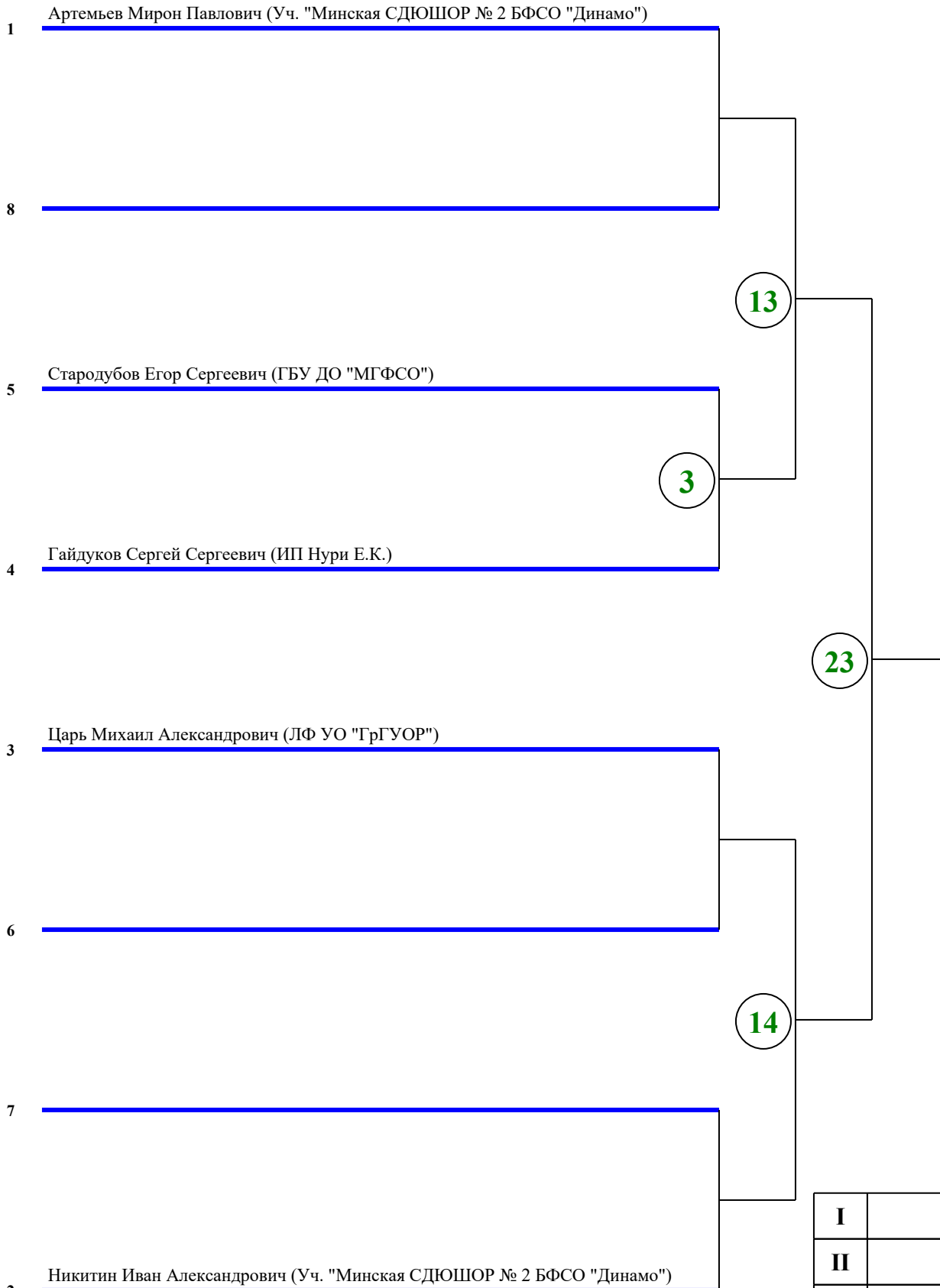

<b>I</b>	
<b>II</b>	
<b>III</b>	
<b>III</b>	

Главный судья \_\_\_\_\_ Буякевич А.М.

Главный секретарь \_\_\_\_\_ Семянович Ю.С.

**ПРОТОКОЛ ХОДА СОРЕВНОВАНИЙ**  
**международный турнир по тазквондо WT "Кубок сильнейших спортсменов"**  
05-08.03.2026г. Республика Беларусь, ОСК "Стайки"

**Весовая категория: Кадетки 29 кг**

**07.03.2026 (День 2) Площадка 1**

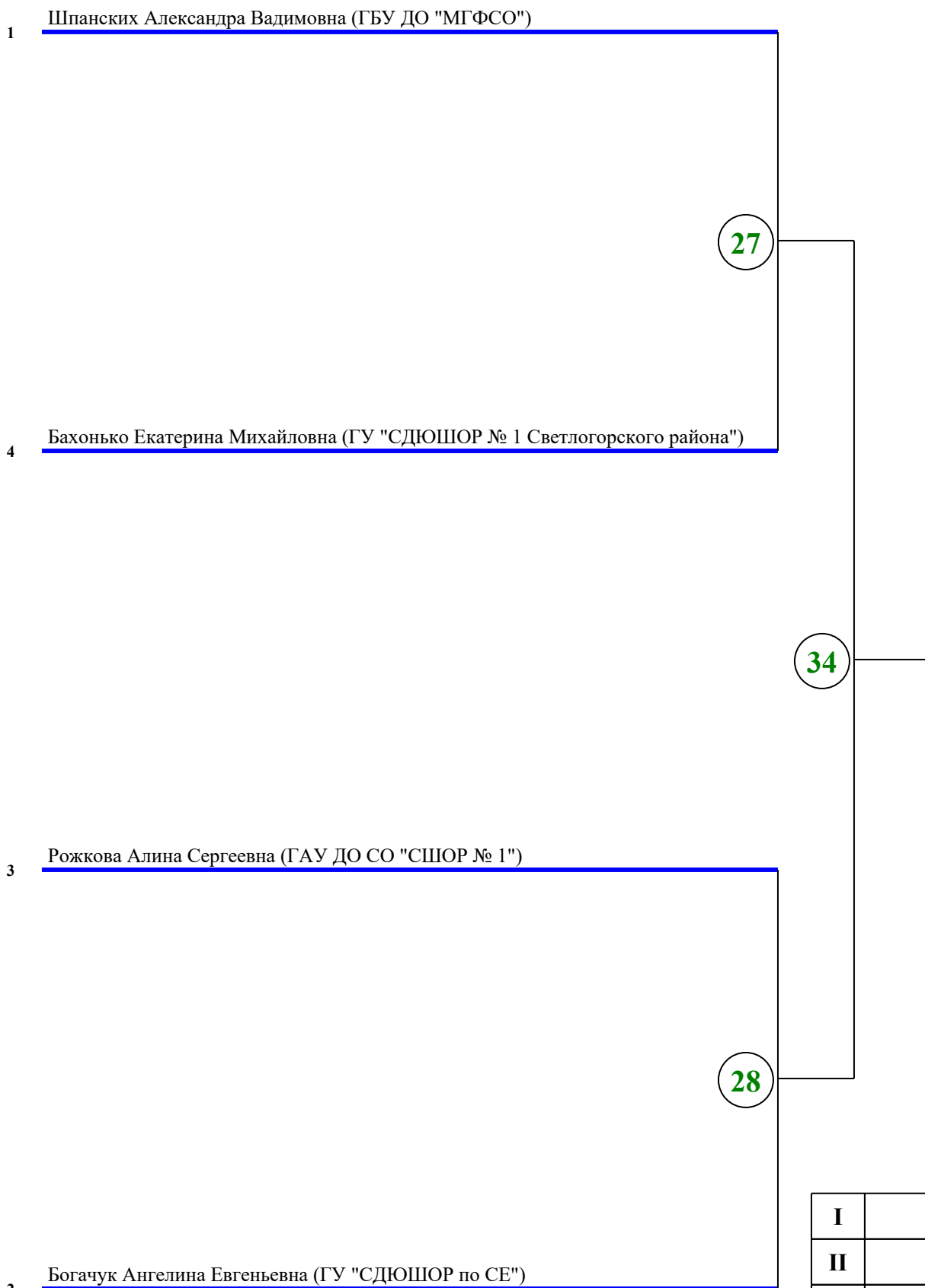

I	
II	
III	
III	

Главный судья \_\_\_\_\_ Буякевич А.М.

Главный секретарь \_\_\_\_\_ Семянович Ю.С.

**ПРОТОКОЛ ХОДА СОРЕВНОВАНИЙ**  
**международный турнир по тазквондо WT "Кубок сильнейших спортсменов"**  
 05-08.03.2026г. Республика Беларусь, ОСК "Стайки"

**Весовая категория: Кадетки 33 кг**

**07.03.2026 (День 2) Площадка 1**

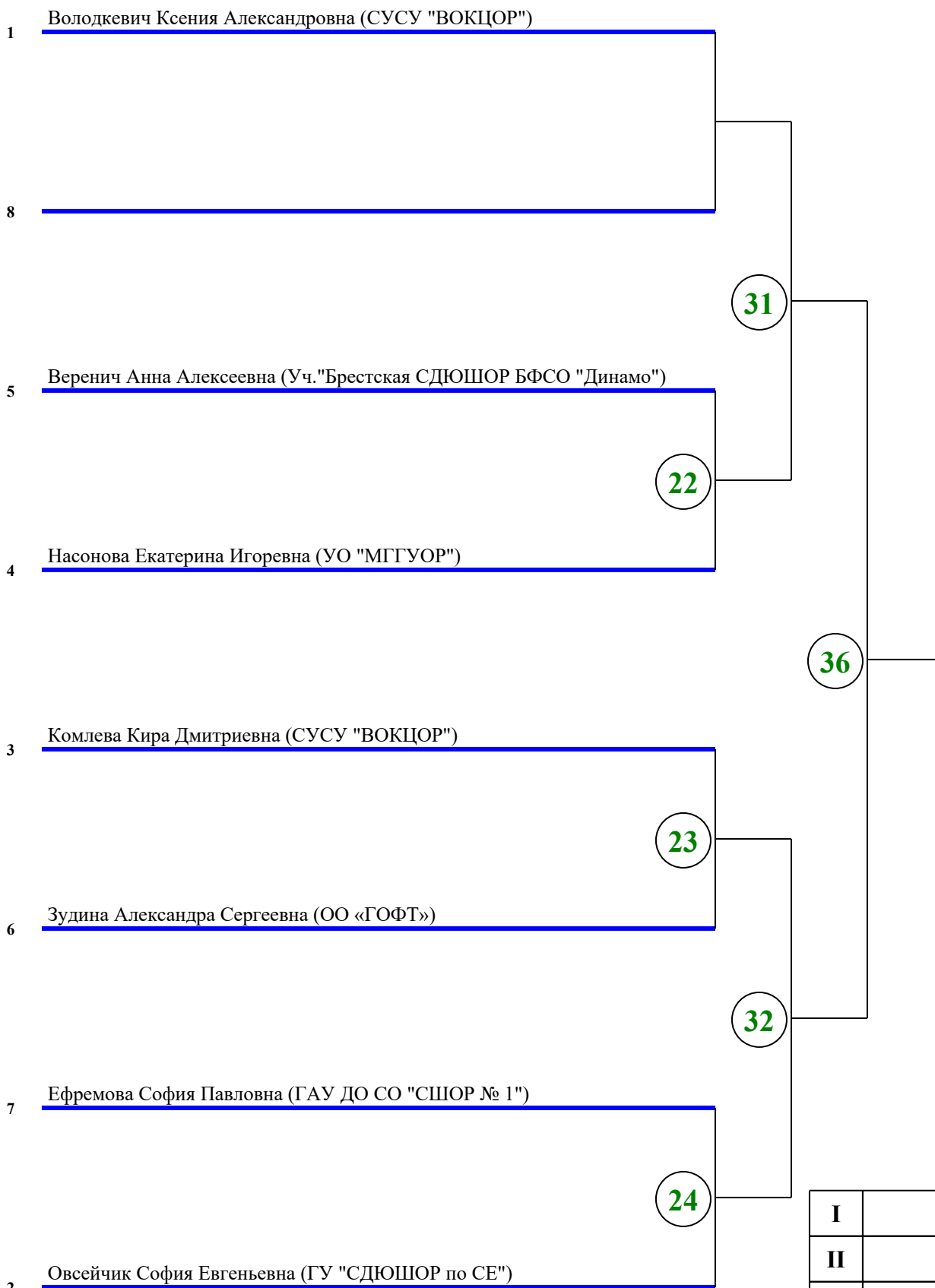

<b>I</b>	
<b>II</b>	
<b>III</b>	
<b>III</b>	

Главный судья \_\_\_\_\_ Буякевич А.М.

Главный секретарь \_\_\_\_\_ Семянович Ю.С.

**ПРОТОКОЛ ХОДА СОРЕВНОВАНИЙ**  
**международный турнир по тазквондо WT "Кубок сильнейших спортсменов"**  
 05-08.03.2026г. Республика Беларусь, ОСК "Стайки"

**Весовая категория: Кадетки 37 кг**

**07.03.2026 (День 2) Площадка 2**

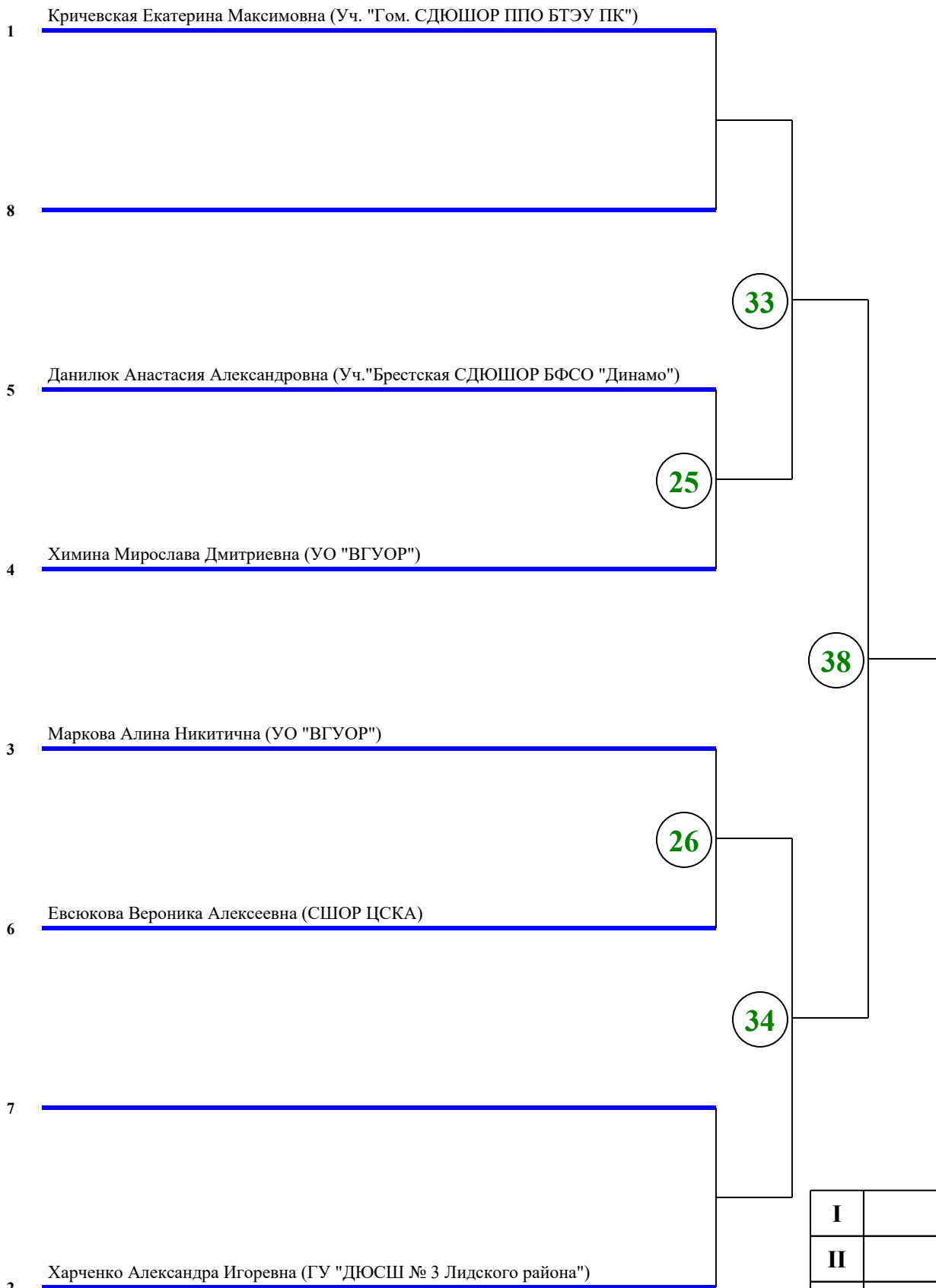

<b>I</b>	
<b>II</b>	
<b>III</b>	
<b>III</b>	

Главный судья \_\_\_\_\_ Буякевич А.М.

Главный секретарь \_\_\_\_\_ Семянович Ю.С.

**ПРОТОКОЛ ХОДА СОРЕВНОВАНИЙ**  
**международный турнир по тазквондо WT "Кубок сильнейших спортсменов"**  
 05-08.03.2026г. Республика Беларусь, ОСК "Стайки"

**Весовая категория: Кадетки 41 кг**

**07.03.2026 (День 2) Площадка 2**

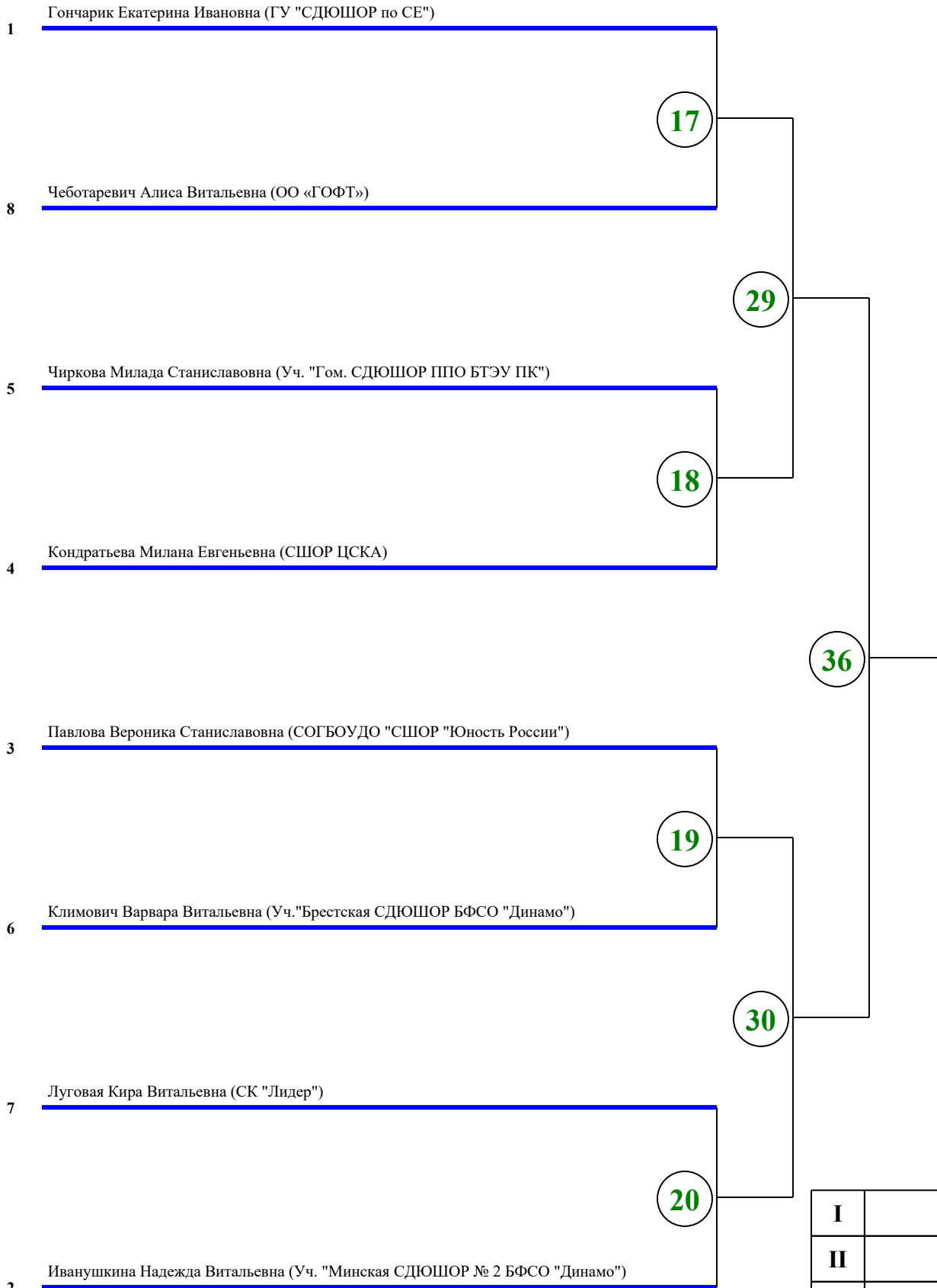

<b>I</b>	
<b>II</b>	
<b>III</b>	
<b>III</b>	

Главный судья \_\_\_\_\_ Буякевич А.М.

Главный секретарь \_\_\_\_\_ Семянович Ю.С.

# ПРОТОКОЛ ХОДА СОРЕВНОВАНИЙ

## международный турнир по тазквондо WT "Кубок сильнейших спортсменов"

05-08.03.2026г. Республика Беларусь, ОСК "Стайки"

**Весовая категория: Кадетки 44 кг**

**07.03.2026 (День 2) Площадка 2**

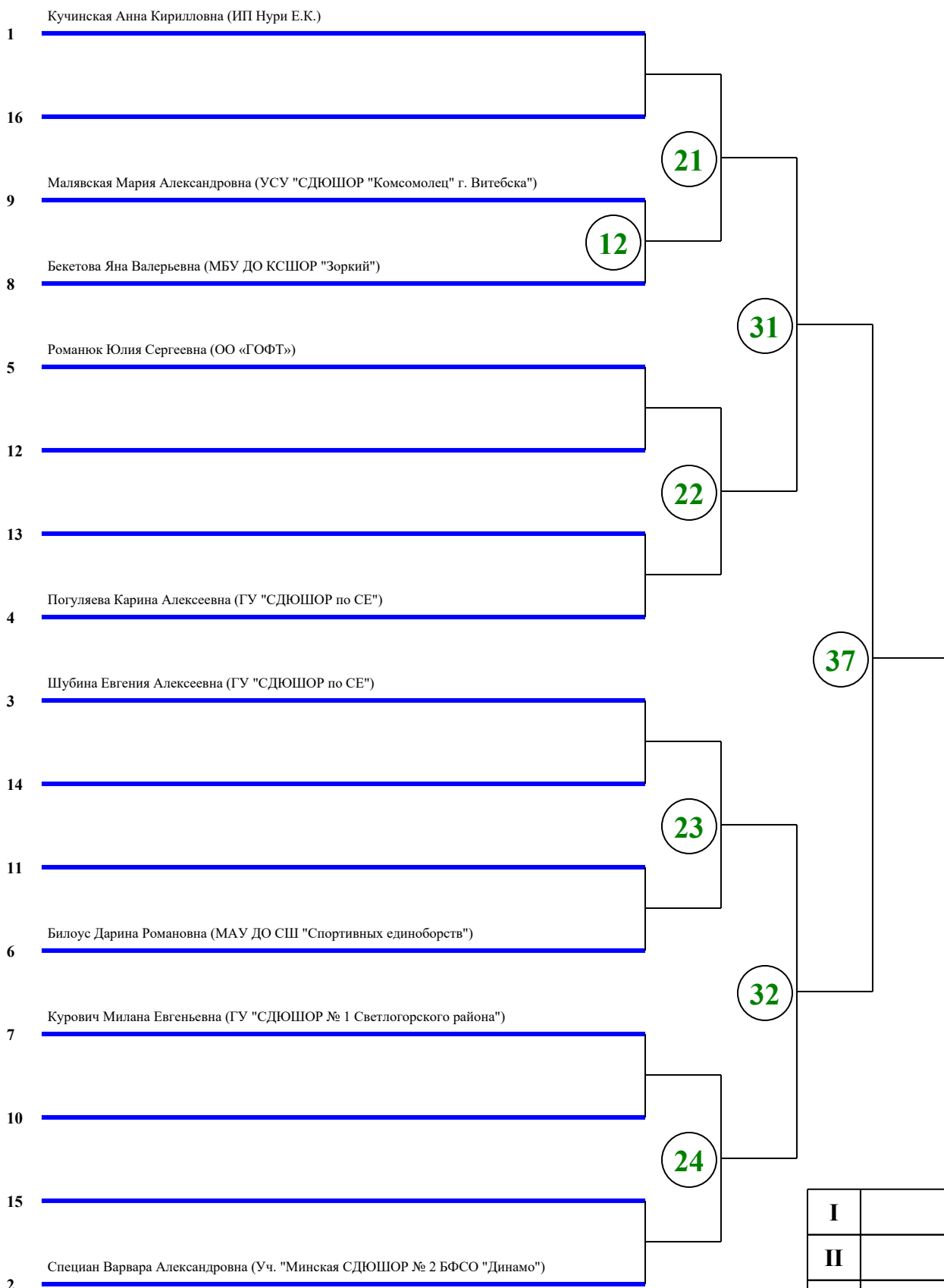

Главный судья \_\_\_\_\_ Буякевич А.М.

Главный секретарь \_\_\_\_\_ Семянович Ю.С.

# ПРОТОКОЛ ХОДА СОРЕВНОВАНИЙ

## международный турнир по таэквондо WT "Кубок сильнейших спортсменов"

05-08.03.2026г. Республика Беларусь, ОСК "Стайки"

**Весовая категория: Кадетки 47 кг**

**07.03.2026 (День 2) Площадка 3**

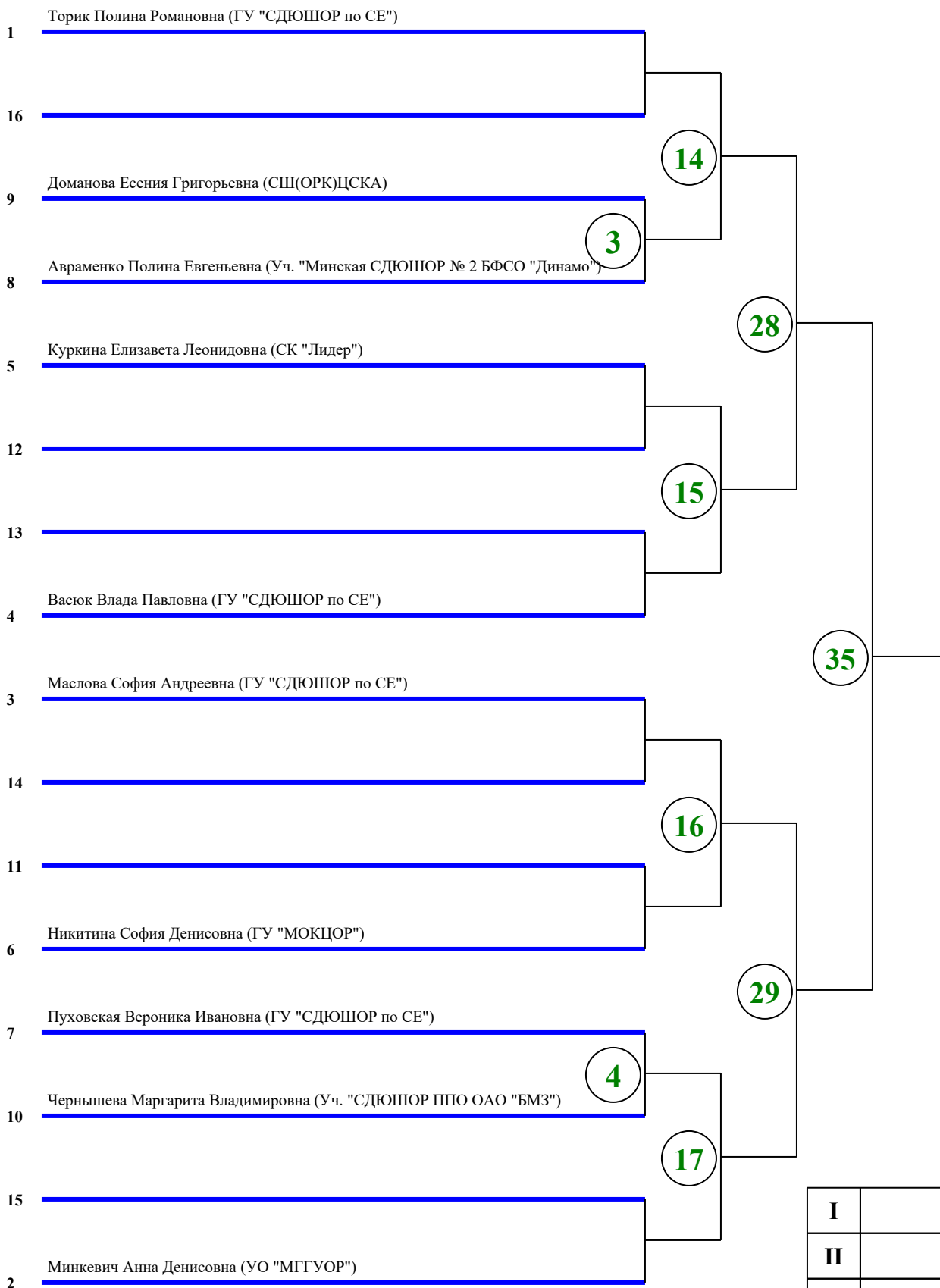

<b>I</b>	
<b>II</b>	
<b>III</b>	
<b>III</b>	

Главный судья \_\_\_\_\_ Буякевич А.М.

Главный секретарь \_\_\_\_\_ Семянович Ю.С.

**ПРОТОКОЛ ХОДА СОРЕВНОВАНИЙ**  
**международный турнир по тазквондо WT "Кубок сильнейших спортсменов"**  
 05-08.03.2026г. Республика Беларусь, ОСК "Стайки"

**Весовая категория: Кадетки 51 кг**

**07.03.2026 (День 2) Площадка 3**

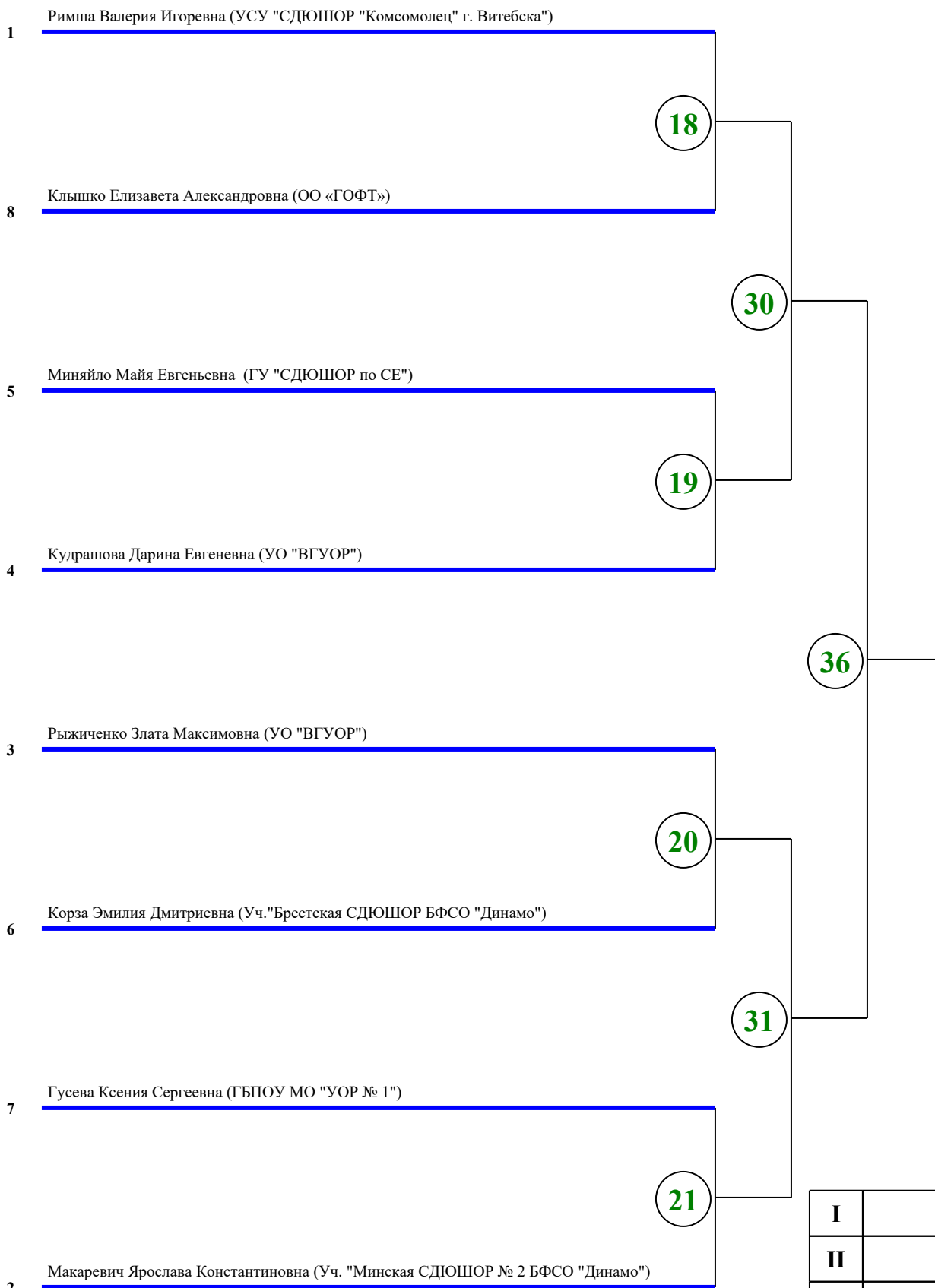

<b>I</b>	
<b>II</b>	
<b>III</b>	
<b>III</b>	

Главный судья \_\_\_\_\_ Буякевич А.М.

Главный секретарь \_\_\_\_\_ Семянович Ю.С.

**ПРОТОКОЛ ХОДА СОРЕВНОВАНИЙ**  
**международный турнир по таэквондо WT "Кубок сильнейших спортсменов"**  
 05-08.03.2026г. Республика Беларусь, ОСК "Стайки"

**Весовая категория: Кадетки 55 кг**

**07.03.2026 (День 2) Площадка 4**

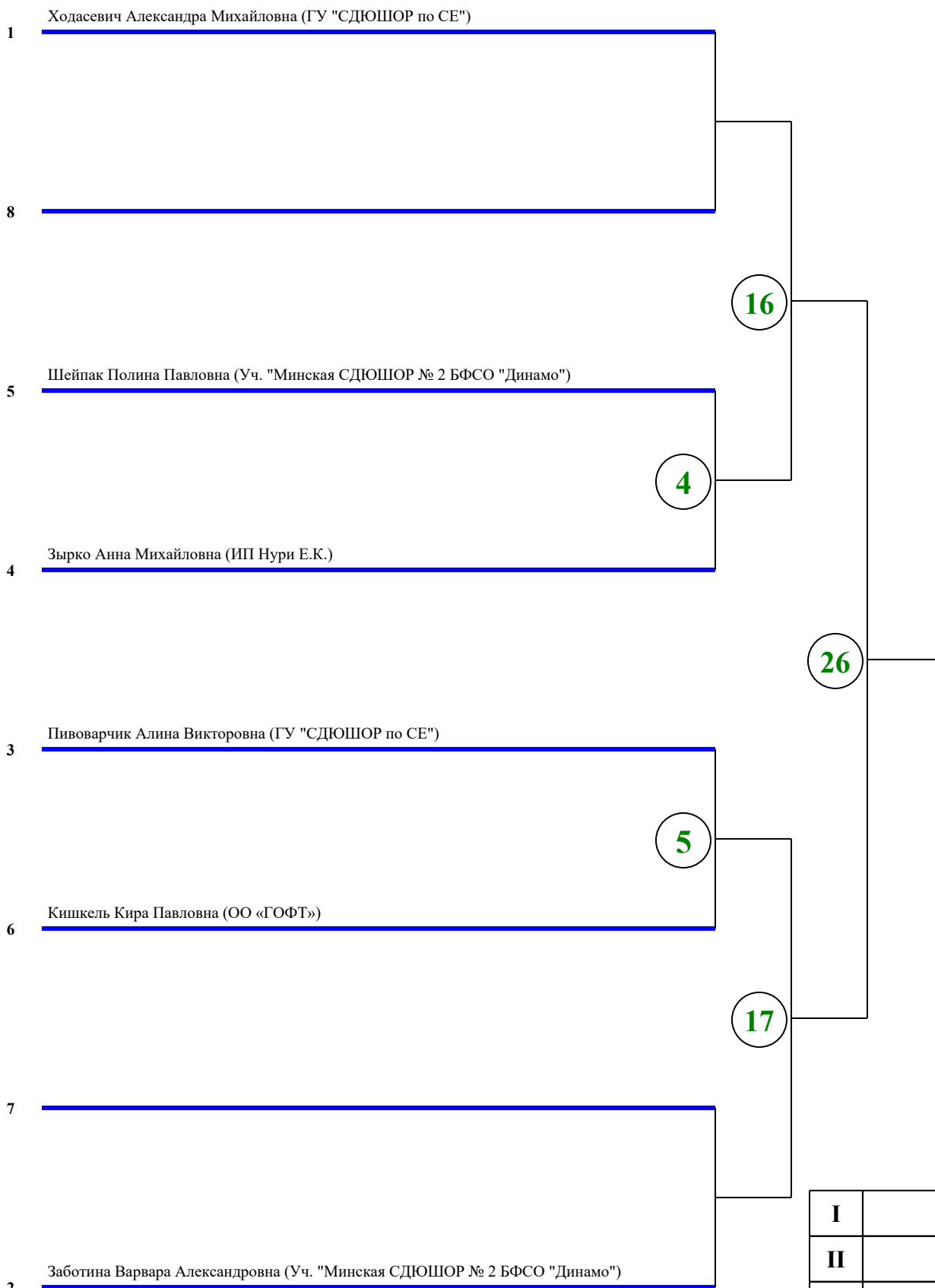

<b>I</b>	
<b>II</b>	
<b>III</b>	
<b>III</b>	

Главный судья \_\_\_\_\_ Буякевич А.М.

Главный секретарь \_\_\_\_\_ Семянович Ю.С.

**ПРОТОКОЛ ХОДА СОРЕВНОВАНИЙ**  
**международный турнир по тазквондо WT "Кубок сильнейших спортсменов"**  
05-08.03.2026г. Республика Беларусь, ОСК "Стайки"

**Весовая категория: Кадетки 59 кг**

**07.03.2026 (День 2) Площадка 4**

1 Клименок Милана Валентиновна (УО "РГУОР")

25

2 Шаврова Анастасия Вячеславовна (УО "ВГУОР")

<b>I</b>	
<b>II</b>	
<b>III</b>	
<b>III</b>	

Главный судья \_\_\_\_\_ Буякевич А.М.

Главный секретарь \_\_\_\_\_ Семянович Ю.С.

**ПРОТОКОЛ ХОДА СОРЕВНОВАНИЙ**  
**международный турнир по тазквондо WT "Кубок сильнейших спортсменов"**  
05-08.03.2026г. Республика Беларусь, ОСК "Стайки"

**Весовая категория: Кадетки +59 кг**

**07.03.2026 (День 2) Площадка 4**

1 Маркевич София Дмитриевна (ГУ "СЛЮШОР по СЕ")

4

3 Левченя София Денисовна (МГОС ОО "БФТ")

2 Кучко Анна Алексеевна (МОО СК "ЛИОН")

24

15

<b>I</b>	
<b>II</b>	
<b>III</b>	
<b>III</b>	

Главный судья \_\_\_\_\_ Буякевич А.М.

Главный секретарь \_\_\_\_\_ Семянович Ю.С.